

Inspiron 15

7000 Series

Servisná příručka

Model počítača: Inspiron 15-7568
Regulačný model: P55F
Regulačný typ: P55F002



Poznámky, upozornenia a výstrahy



POZNÁMKA: POZNÁMKA uvádza dôležité informácie, ktoré umožňujú lepšie využitie počítača.



VAROVANIE: UPOZORNENIE označuje možné poškodenie hardvéru alebo stratu údajov a uvádza, ako sa vyhnúť problému.



VÝSTRAHA: VÝSTRAHA označuje možné poškodenie majetku, osobné zranenie alebo smrť.

Copyright © 2015 Dell Inc. Všetky práva vyhradené. Tento produkt je chránený zákonmi USA a ďalšími medzinárodnými zákonmi o autorských právach a duševnom vlastníctve. Dell™ a logo Dell sú ochrannými známkami spoločnosti Dell Inc. v Spojených štátoch a/alebo ďalších jurisdikciách. Všetky ostatné tu uvedené značky a názvy môžu byť ochranné známky ich príslušných spoločností.

2015 - 09

Rev. A00

Obsah

Pred servisným úkonom v počítači.....	8
Skôr než začnete	8
Bezpečnostné pokyny.....	8
Odporúčané nástroje.....	9
Po dokončení práce v počítači.....	10
Demontáž spodného krytu.....	11
Postup.....	11
Spätná montáž spodného krytu.....	13
Postup.....	13
Demontáž batérie.....	14
Prípravné úkony.....	14
Postup.....	14
Spätná montáž batérie.....	16
Postup.....	16
Finálne úkony.....	16
Demontáž pamäťového modulu.....	17
Prípravné úkony.....	17
Postup.....	17
Spätná montáž pamäťového modulu.....	19
Postup.....	19
Finálne úkony.....	20

Demontáž pevného disku.....	21
Prípravné úkony.....	21
Postup.....	21
Spätná montáž pevného disku.....	24
Postup.....	24
Finálne úkony.....	24
Demontáž gombíkovej batérie.....	25
Prípravné úkony.....	25
Postup.....	25
Spätná montáž gombíkovej batérie.....	27
Postup.....	27
Finálne úkony.....	27
Demontáž karty bezdrôtovej komunikácie.....	28
Prípravné úkony.....	28
Postup.....	28
Spätná montáž karty bezdrôtovej komunikácie.....	30
Postup.....	30
Finálne úkony.....	31
Demontáž sekundárnej dosky klávesnice.....	32
Prípravné úkony.....	32
Postup.....	32
Spätná montáž sekundárnej dosky klávesnice.....	34
Postup.....	34
Finálne úkony.....	34

Demontáž reproduktorov.....	35
Prípravné úkony.....	35
Postup.....	35
Spätná montáž reproduktorov.....	37
Postup.....	37
Finálne úkony.....	37
Demontáž dotykového panela.....	38
Prípravné úkony.....	38
Postup.....	38
Spätná montáž dotykového panela.....	44
Postup.....	44
Finálne úkony.....	45
Demontáž ventilátora.....	46
Prípravné úkony.....	46
Postup.....	46
Spätná montáž ventilátora.....	49
Postup.....	49
Finálne úkony.....	49
Demontáž chladiča.....	50
Prípravné úkony.....	50
Postup.....	50
Spätná montáž chladiča.....	52
Postup.....	52
Finálne úkony.....	52



Demontáž portu napájacieho adaptéra.....	53
Prípravné úkony.....	53
Postup.....	53
Spätná montáž portu napájacieho adaptéra.....	55
Postup.....	55
Finálne úkony.....	55
Demontáž dosky napájania a tlačidiel hlasitosti.....	56
Prípravné úkony.....	56
Postup.....	56
Spätná montáž dosky napájania a tlačidiel hlasitosti.....	59
Postup.....	59
Finálne úkony.....	59
Demontáž vstupno-výstupnej dosky.....	60
Prípravné úkony.....	60
Postup.....	60
Spätná montáž vstupno-výstupnej dosky.....	62
Postup.....	62
Finálne úkony.....	62
Demontáž zostavy displeja.....	63
Prípravné úkony.....	63
Postup.....	63
Spätná montáž zostavy displeja.....	66
Postup.....	66
Finálne úkony.....	67

Demontáž systémovej dosky.....	68
Prípravné úkony.....	68
Postup.....	68
Spätná montáž systémovej dosky.....	72
Postup.....	72
Finálne úkony.....	73
Zadanie servisného štítku do programu na nastavenie systému BIOS.....	73
Demontáž klávesnice.....	74
Prípravné úkony.....	74
Postup.....	74
Spätná montáž klávesnice.....	77
Postup.....	77
Finálne úkony.....	77
Demontáž základne počítača.....	78
Prípravné úkony.....	78
Postup.....	78
Spätná montáž základne počítača.....	80
Postup.....	80
Finálne úkony.....	80
Aktualizácia systému BIOS.....	81
Získavanie pomoci a kontaktovanie spoločnosti Dell.....	82
Zdroje svojpomoci.....	82
Kontaktovanie spoločnosti Dell.....	83

Pred servisným úkonom v počítači

 **POZNÁMKA:** Ilustrácie v tomto dokumente na môžu líšiť od vášho počítača v závislosti od vami objednanej konfigurácie.

Skôr než začnete

- 1 Uložte a zatvorte všetky otvorené súbory a ukončíte všetky otvorené aplikácie.
- 2 Vypnite počítač.
 - Windows 10: Kliknite alebo ťuknite na položky **Start** →  **Napájanie** → **Vypnúť**.
 - Windows 8.1: Na obrazovke **Štart** kliknite alebo ťuknite na ikonu napájania  → **Vypnúť**.
 - Windows 7: Kliknite alebo ťuknite na položky **Štart** → **Vypnúť**.







 **POZNÁMKA:** Ak používate iný operačný systém, pokyny na vypnutie nájdete v dokumentácii k operačnému systému.

- 3 Odpojte počítač a všetky pripojené zariadenia z elektrických zásuviek.
- 4 Odpojte všetky káble, ako sú telefónne, sieťové a podobné káble, od svojho počítača.
- 5 Odpojte všetky pripojené zariadenia a periférie, ako sú klávesnica, myš, monitor a podobné, od svojho počítača.
- 6 Vyberte všetky pamäťové karty a optické jednotky z počítača, ak sú prítomné.

Bezpečnostné pokyny

Dodržiavaním nasledujúcich bezpečnostných pokynov sa vyhnete prípadnému poškodeniu počítača a zaistíte aj svoju osobnú bezpečnosť.

 **VÝSTRAHA:** Skôr než začnete pracovať vo vnútri počítača, prečítajte si bezpečnostné pokyny dodané s počítačom. Ďalšie bezpečnostné overené postupy nájdete na stránke so zákonnými požiadavkami na adrese www.dell.com/regulatory_compliance.

-  **VÝSTRAHA:** Pred otvorením krytu a panelov počítača odpojte všetky zdroje napájania. Po dokončení práce vnútri počítača znova nainštalujte všetky kryty, panely a skrutky pred tým, než počítač pripojíte k zdroju napájania.
-  **VAROVANIE:** Zabezpečte, aby bola pracovná plocha rovná a čistá, aby sa počítač nepoškodil.
-  **VAROVANIE:** Komponenty a karty uchopte za hrany a nedotýkajte sa kolíkov ani kontaktov, aby ste predišli ich poškodeniu.
-  **VAROVANIE:** Môžete vykonávať iba postupy riešenia problémov a opravy, na ktoré vás oprávňuje dokumentácia k produktu alebo pokyny technickej podpory spoločnosti Dell. Na škody spôsobené opravami, ktoré neboli autorizované spoločnosťou Dell, sa nevzťahuje záruka. Prečítajte si bezpečnostné pokyny priložené k produktu alebo sa nachádzajú na adrese www.dell.com/regulatory_compliance.
-  **VAROVANIE:** Skôr než sa dotknete akéhokoľvek komponentu vo vnútri počítača, uzemnite sa dotykcom nenatretého kovového povrchu, napríklad kovovej zadnej strany počítača. Počas práce sa pravidelne dotýkajte nenatretého kovového povrchu, aby sa rozptýlila statická elektrina, ktorá by mohla poškodiť vnútorné komponenty.
-  **VAROVANIE:** Ak odpájate kábel, potiahnite ho za prípojku alebo pevný ťahací jazýček, ale nie za samotný kábel. Niektoré káble majú konektory s poistnými západkami alebo ručnými skrutkami, ktoré je potrebné uvoľniť pred odpojením kábla. Konektory od seba odpájajte rovným smerom – zabránite tým ohnutiu kolíkov konektora. Počas pripájania káblov sa presvedčite, či sú porty a konektory správne orientované a vyrovnané.
-  **VAROVANIE:** Stlačte a vysuňte všetky karty z čítačky pamäťových kariet.

Odporúčané nástroje

Postupy uvedené v tomto dokumente môžu vyžadovať použitie nasledujúcich nástrojov:

- Križový skrutkovač
- Plastové páčidlo

Po dokončení práce v počítači

 **VAROVANIE: Voľné alebo uvoľnené skrutky vo vnútri počítača môžu vážne poškodiť počítač.**

- 1 Zaskrutkujte späť všetky skrutky a skontrolujte, či v počítači nezostali žiadne voľné skrutky.
- 2 Pripojte všetky externé zariadenia, periférie a káble, ktoré ste odpojili pred začatím práce na počítači.
- 3 Zasuňte späť pamäťové karty, disky a ostatné súčasti, ktoré ste odstránili pred začatím práce na počítači.
- 4 Pripojte počítač a všetky pripojené zariadenia k ich elektrickým zásuvkám.
- 5 Zapnite počítač.

Demontáž spodného krytu



VÝSTRAHA: Pred prácou vnútri počítača si prečítajte bezpečnostné pokyny, ktoré ste dostali s vaším počítačom, a postupujte podľa pokynov v časti [Pred servisným úkonom v počítači](#). Po dokončení práce v počítači postupujte podľa pokynov v časti [Po dokončení práce v počítači](#). Ďalšie overené postupy týkajúce sa bezpečnosti nájdete na stránke so zákonnými požiadavkami na adrese www.dell.com/regulatory_compliance.

Postup

- 1 Zatvorte displej a prevráťte počítač.
- 2 Odstráňte skrutku, ktorá drží spodný kryt na základni počítača.

3 Plastovým páčidlom vypáčte spodný kryt zo základne počítača.

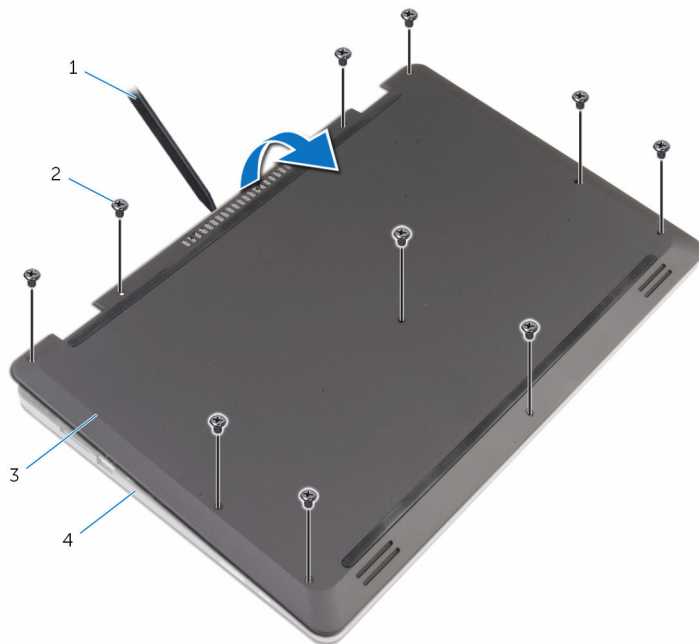

1 plastové páčidlo

2 skrutky (10)

3 spodný kryt

4 základňa počítača

Spätná montáž spodného krytu

 **VÝSTRAHA:** Pred prácou vnútri počítača si prečítajte bezpečnostné pokyny, ktoré ste dostali s vaším počítačom, a postupujte podľa pokynov v časti [Pred servisným úkonom v počítači](#). Po dokončení práce v počítači postupujte podľa pokynov v časti [Po dokončení práce v počítači](#). Ďalšie overené postupy týkajúce sa bezpečnosti nájdete na stránke so zákonnými požiadavkami na adrese www.dell.com/regulatory_compliance.

Postup

- 1 Zasuňte úchytky na kryte základne do otvorov na základni počítača a zatlačte kryt základne na miesto.
- 2 Zaskrutkujte skrutky, ktoré držia spodný kryt na základni počítača.

Demontáž batérie



VÝSTRAHA: Pred prácou vnútri počítača si prečítajte bezpečnostné pokyny, ktoré ste dostali s vaším počítačom, a postupujte podľa pokynov v časti [Pred servisným úkonom v počítači](#). Po dokončení práce v počítači postupujte podľa pokynov v časti [Po dokončení práce v počítači](#). Ďalšie overené postupy týkajúce sa bezpečnosti nájdete na stránke so zákonnými požiadavkami na adrese www.dell.com/regulatory_compliance.

Prípravné úkony

Demontujte [spodný kryt](#).

Postup

- 1 Odskrutkujte skrutky, ktoré držia batériu na základni počítača.
- 2 Odpojte kábel pevného disku od vodiacich líšt na batérii.

3 Vyberte batériu zo základne počítača.

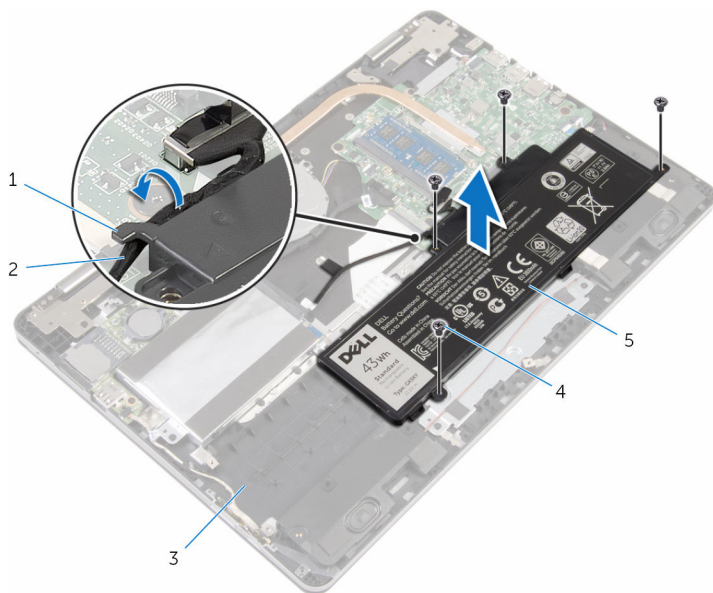

1 vodiaca úchytka

2 kábel pevného disku

3 základňa počítača

4 skrutky (4)

5 batéria

4 Prevráťte počítač a otvorte displej.

5 Stlačením a podržaním stlačeného spínača napájania na 4 sekundy uzemnite systémovú dosku.

Spätná montáž batérie



VÝSTRAHA: Pred prácou vnútri počítača si prečítajte bezpečnostné pokyny, ktoré ste dostali s vaším počítačom, a postupujte podľa pokynov v časti [Pred servisným úkonom v počítači](#). Po dokončení práce v počítači postupujte podľa pokynov v časti [Po dokončení práce v počítači](#). Ďalšie overené postupy týkajúce sa bezpečnosti nájdete na stránke so zákonnými požiadavkami na adrese www.dell.com/regulatory_compliance.

Postup

- 1 Zatvorte displej a prevráťte počítač.
- 2 Zarovnajte otvory na skrutky na batérii s otvormi na skrutky na základni počítača a vložte batériu do základne počítača.
- 3 Zaskrutkujte skrutky, ktoré držia batériu na základni počítača.
- 4 Vedte kábel pevného disku cez vodiace úchytky na batérii.

Finálne úkony

Namontujte späť [spodný kryt](#).

Demontáž pamäťového modulu



VÝSTRAHA: Pred prácou vnútri počítača si prečítajte bezpečnostné pokyny, ktoré ste dostali s vaším počítačom, a postupujte podľa pokynov v časti [Pred servisným úkonom v počítači](#). Po dokončení práce v počítači postupujte podľa pokynov v časti [Po dokončení práce v počítači](#). Ďalšie overené postupy týkajúce sa bezpečnosti nájdete na stránke so zákonnými požiadavkami na adrese www.dell.com/regulatory_compliance.

Prípravné úkony

- 1 Demontujte [spodný kryt](#).
- 2 Demontujte [batériu](#).

Postup

- 1 Na koncoch zásuvky pamäťového modulu prstami opatrne roziahnite zaistovacie svorky, kým sa pamäťový modul nevysunie.

2 Vyberte pamäťový modul zo zásuvky pamäťového modulu.

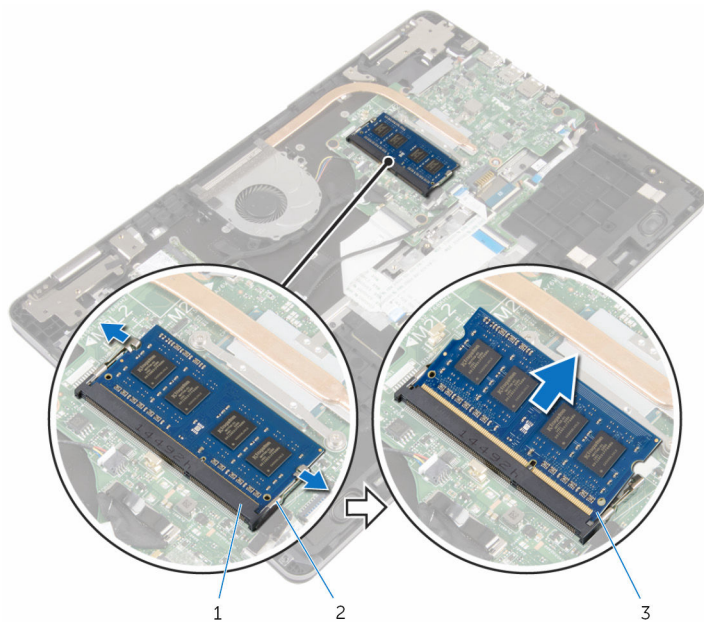

1 slot pamäťového modulu

2 zaistovacie svorky (2)

3 pamäťový modul

Spätná montáž pamäťového modulu

 **VÝSTRAHA:** Pred prácou vnútri počítača si prečítajte bezpečnostné pokyny, ktoré ste dostali s vaším počítačom, a postupujte podľa pokynov v časti [Pred servisným úkonom v počítači](#). Po dokončení práce v počítači postupujte podľa pokynov v časti [Po dokončení práce v počítači](#). Ďalšie overené postupy týkajúce sa bezpečnosti nájdete na stránke so zákonnými požiadavkami na adrese www.dell.com/regulatory_compliance.

Postup

- 1 Zarovnajte drážku pamäťového modulu so západkou na zásuvke pamäťového modulu.

- 2 Zasuňte pevne pamäťový modul do zásuvky pod daným uhlom a potom ho zatlačte smerom nadol, až kým s cvaknutím nezapadne na miesto.

 **POZNÁMKA:** Ak nepočujete cvaknutie, vyberte pamäťový modul a znova ho nainštalujte.

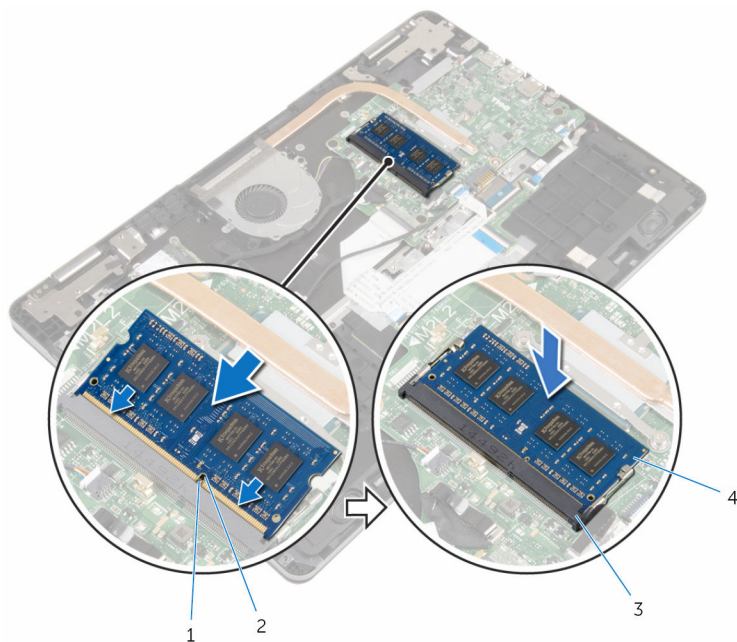

1 západka

2 zárez



3 slot pamäťového modulu

4 pamäťový modul

Finálne úkony

- 1 Namontujte späť [batériu](#).
- 2 Namontujte späť [spodný kryt](#).

Demontáž pevného disku

-  **VÝSTRAHA:** Pred prácou vnútri počítača si prečítajte bezpečnostné pokyny, ktoré ste dostali s vaším počítačom, a postupujte podľa pokynov v časti [Pred servisným úkonom v počítači](#). Po dokončení práce v počítači postupujte podľa pokynov v časti [Po dokončení práce v počítači](#). Ďalšie overené postupy týkajúce sa bezpečnosti nájdete na stránke so zákonnými požiadavkami na adrese www.dell.com/regulatory_compliance.
-  **VAROVANIE:** Pevné disky sú krehké. Počas manipulácie s pevným diskom buďte opatrní.
-  **VAROVANIE:** Nedemontujte pevný disk, ak je počítač v režime spánku alebo je zapnutý, aby nedošlo k strate údajov.

Prípravné úkony

- 1 Demontujte [spodný kryt](#).
- 2 Demontujte [batériu](#).

Postup

- 1 Pomocou ťahacieho jazýčka odpojte kábel pevného disku od systémovej dosky.
- 2 Odlepte pásku, ktorá drží kábel pevného disku na základni počítača.
- 3 Odskrutkujte skrutky, ktorými je zostava pevného disku pripevnená k základni počítača.

- 4 Vyberte zostavu pevného disku spolu s jej káblom zo základne počítača.

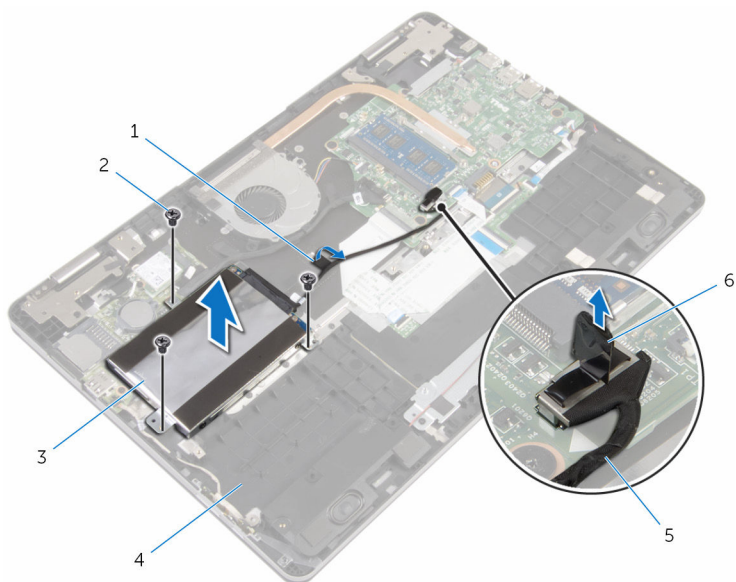

- | | | | |
|---|-----------------------|---|---------------------|
| 1 | páska | 2 | skrutky (3) |
| 3 | zostava pevného disku | 4 | základňa počítača |
| 5 | kábel pevného disku | 6 | vyťahovacia úchytka |

- 5 Odpojte premostovač zo zostavy pevného disku.
- 6 Vyberte skrutky, ktoré upevňujú konzolu pevného disku k pevnému disku.

7 Vyberte pevný disk z konzoly pevného disku.

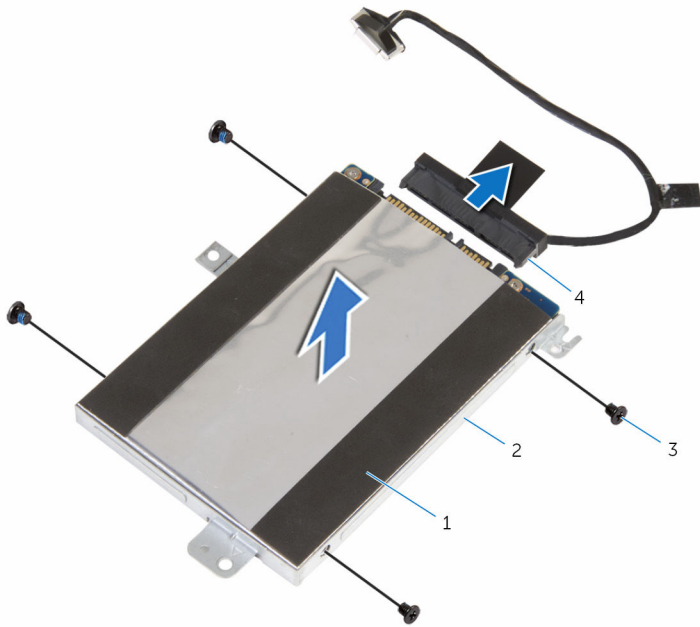

1 pevný disk

2 konzola pevného disku

3 skrutky (4)

4 premostovač

Spätná montáž pevného disku

 **VÝSTRAHA:** Pred prácou vnútri počítača si prečítajte bezpečnostné pokyny, ktoré ste dostali s vaším počítačom, a postupujte podľa pokynov v časti [Pred servisným úkonom v počítači](#). Po dokončení práce v počítači postupujte podľa pokynov v časti [Po dokončení práce v počítači](#). Ďalšie overené postupy týkajúce sa bezpečnosti nájdete na stránke so zákonnými požiadavkami na adrese www.dell.com/regulatory_compliance.

 **VAROVANIE:** Pevné disky sú krehké. Počas manipulácie s pevným diskom buďte opatrní.

Postup

- 1 Zarovnajte otvory pre skrutky na konzole pevného disku s otvormi pre skrutky na pevnom disku.
- 2 Zaskrutkujte skrutky, ktoré upevňujú konzolu pevného disku k pevnému disku.
- 3 K zostave pevného disku pripojte premostovač.
- 4 Zarovnajte otvory na skrutky na zostave pevného disku s otvormi na skrutky na základni počítača.
- 5 Zaskrutkujte skrutky, ktorými je zostava pevného disku pripevnená k základni počítača.
- 6 Pripojte kábel pevného disku k systémovej doske.
- 7 Prilepte pásku, ktorá drží kábel pevného disku na základni počítača.

Finálne úkony

- 1 Namontujte späť [batériu](#).
- 2 Namontujte späť [spodný kryt](#).

Demontáž gombíkovej batérie

 **VÝSTRAHA:** Pred prácou vnútri počítača si prečítajte bezpečnostné pokyny, ktoré ste dostali s vaším počítačom, a postupujte podľa pokynov v časti [Pred servisným úkonom v počítači](#). Po dokončení práce v počítači postupujte podľa pokynov v časti [Po dokončení práce v počítači](#). Ďalšie overené postupy týkajúce sa bezpečnosti nájdete na stránke so zákonnými požiadavkami na adrese www.dell.com/regulatory_compliance.

 **VAROVANIE:** Ak sa vyberie gombíková batéria, obnovia sa predvolené nastavenia programu na nastavovanie BIOS. Odporúčame, aby ste si pred vybratím gombíkovej batérie poznamenali nastavenia programu na nastavovanie BIOS.

Prípravné úkony

- 1 Demontujte [spodný kryt](#).
- 2 Demontujte [batériu](#).

Postup

Pomocou plastového páčidla opatrne vypáčte gombíkovú batériu z objímky batérie na vstupno-výstupnej doske.

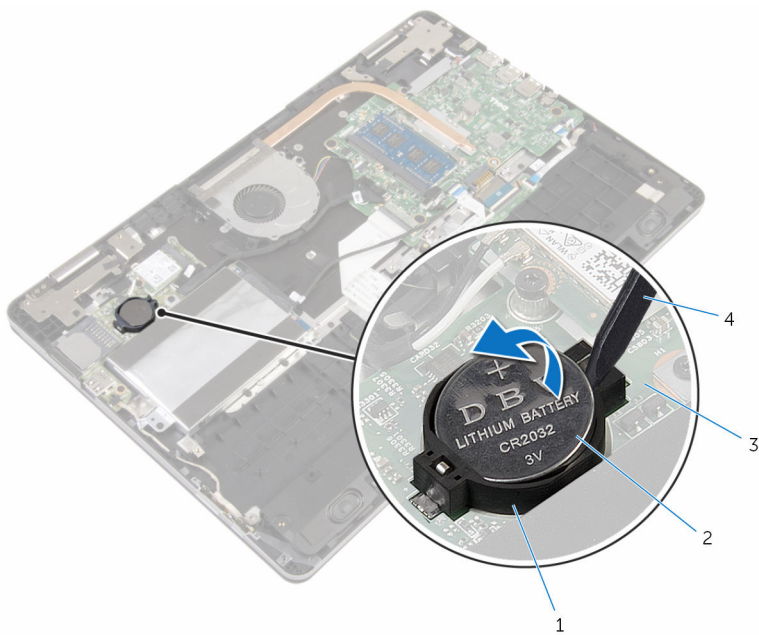

1 objímka batérie

2 gombiková batéria

3 vstupno-výstupná doska

4 plastové páčidlo

Spätná montáž gombíkovej batérie

 **VÝSTRAHA:** Pred prácou vnútri počítača si prečítajte bezpečnostné pokyny, ktoré ste dostali s vaším počítačom, a postupujte podľa pokynov v časti [Pred servisným úkonom v počítači](#). Po dokončení práce v počítači postupujte podľa pokynov v časti [Po dokončení práce v počítači](#). Ďalšie overené postupy týkajúce sa bezpečnosti nájdete na stránke so zákonnými požiadavkami na adrese www.dell.com/regulatory_compliance.

Postup

S kladnou stranou nahor zacvaknite gombíkovú batériu do objímky batérie na vstupno-výstupnej doske.

Finálne úkony

- 1 Namontujte späť [batériu](#).
- 2 Namontujte späť [spodný kryt](#).

Demontáž karty bezdrôtovej komunikácie



VÝSTRAHA: Pred prácou vnútri počítača si prečítajte bezpečnostné pokyny, ktoré ste dostali s vaším počítačom, a postupujte podľa pokynov v časti [Pred servisným úkonom v počítači](#). Po dokončení práce v počítači postupujte podľa pokynov v časti [Po dokončení práce v počítači](#). Ďalšie overené postupy týkajúce sa bezpečnosti nájdete na stránke so zákonnými požiadavkami na adrese www.dell.com/regulatory_compliance.

Prípravné úkony

- 1 Demontujte [spodný kryt](#).
- 2 Demontujte [batériu](#).

Postup

- 1 Odpojte anténne káble od bezdrôtovej karty.
- 2 Odskrutkujte skrutku, ktorá upevňuje kartu bezdrôtovej komunikácie k vstupno-výstupnej doske.

- 3** Posuňte a odnímite kartu bezdrôtovej komunikácie zo zásuvky karty bezdrôtovej komunikácie.

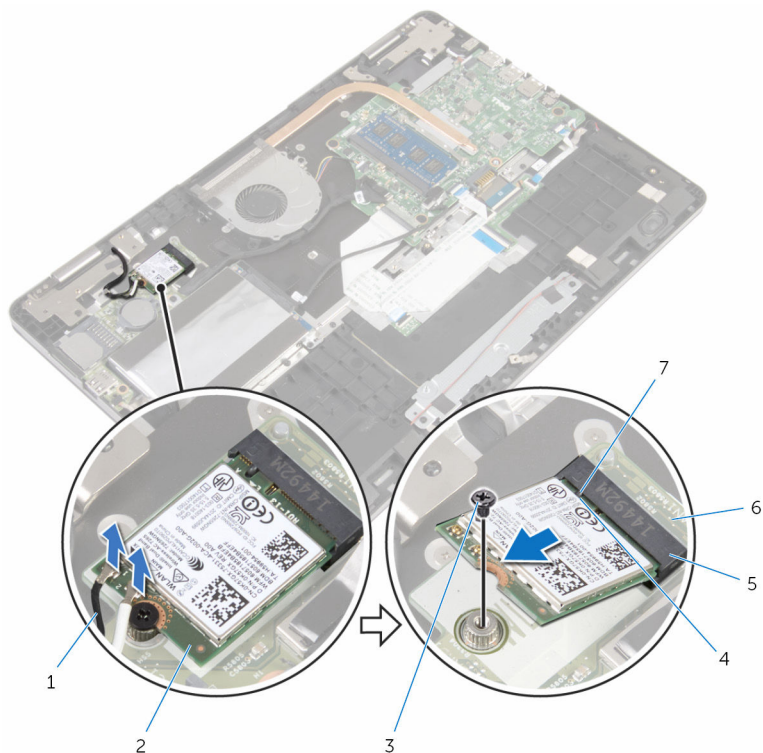

1 anténne káble (2)

2 karta bezdrôtovej komunikácie

3 skrutka

4 zárez

5 zásuvka karty bezdrôtovej komunikácie

6 vstupno-výstupná doska

7 západka

Spätná montáž karty bezdrôtovej komunikácie

 **VÝSTRAHA:** Pred prácou vnútri počítača si prečítajte bezpečnostné pokyny, ktoré ste dostali s vaším počítačom, a postupujte podľa pokynov v časti [Pred servisným úkonom v počítači](#). Po dokončení práce v počítači postupujte podľa pokynov v časti [Po dokončení práce v počítači](#). Ďalšie overené postupy týkajúce sa bezpečnosti nájdete na stránke so zákonnými požiadavkami na adrese www.dell.com/regulatory_compliance.

Postup

 **VAROVANIE:** Nikdy káble neukladajte pod kartu bezdrôtovej komunikácie, aby ste sa vyhli jej poškodeniu.

- 1 Zarovnajte drážku na bezdrôtovej karte so západkou na zásuvke karty bezdrôtovej komunikácie.
- 2 Kartu bezdrôtovej komunikácie vložte šikmo do zásuvky karty bezdrôtovej komunikácie.
- 3 Zarovnajte otvor pre skrutku na karte bezdrôtovej komunikácie s otvorom pre skrutku na vstupno-výstupnej doske.
- 4 Zaskrutkujte späť skrutku, ktorá drží kartu bezdrôtovej komunikácie na vstupno-výstupnej doske.

- 5 Pripojte anténne káble ku karte bezdrôtovej komunikácie.
 V nasledujúcej tabuľke nájdete farebnú schému anténnych káblov pre kartu bezdrôtovej komunikácie podporovanú vašim počítačom.

Konektory na karte bezdrôtovej komunikácie	Farba anténneho kábla
Hlavný (biely trojuholník)	Biela
Doplňkový (čierny trojuholník)	Čierna

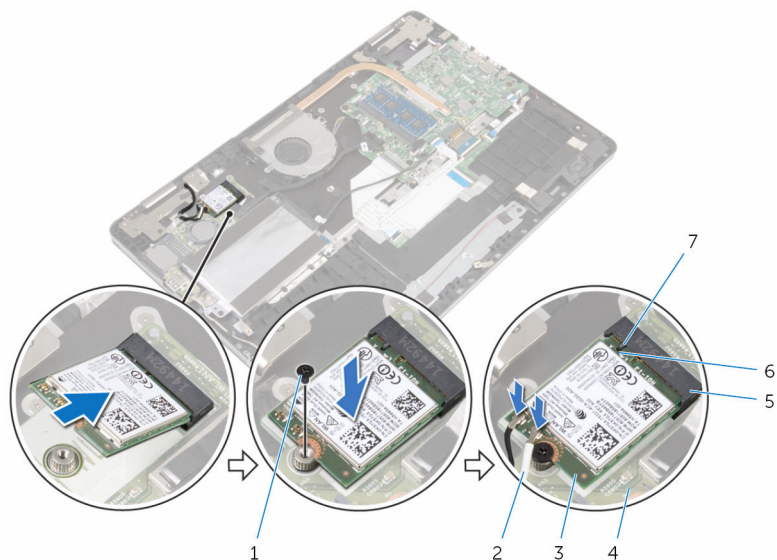

- | | | | |
|---|---------------------------------------|---|------------------------|
| 1 | skrutka | 2 | anténne káble (2) |
| 3 | karta bezdrôtovej komunikácie | 4 | vstupno-výstupná doska |
| 5 | zásuvka karty bezdrôtovej komunikácie | 6 | zárez |
| 7 | západka | | |

Finálne úkony

- 1 Namontujte späť [batériu](#).
- 2 Namontujte späť [spodný kryt](#).

Demontáž sekundárnej dosky klávesnice



VÝSTRAHA: Pred prácou vnútri počítača si prečítajte bezpečnostné pokyny, ktoré ste dostali s vaším počítačom, a postupujte podľa pokynov v časti [Pred servisným úkonom v počítači](#). Po dokončení práce v počítači postupujte podľa pokynov v časti [Po dokončení práce v počítači](#). Ďalšie overené postupy týkajúce sa bezpečnosti nájdete na stránke so zákonnými požiadavkami na adrese www.dell.com/regulatory_compliance.

Prípravné úkony

- 1 Demontujte [spodný kryt](#).
- 2 Demontujte [batériu](#).

Postup

- 1 Nadvihnite a podržte kábel dotykového panela, aby ste získali prístup ku kábli podsvietenia klávesnice pod ním.
- 2 Nadvihnite západky a odpojte kábel klávesnice a káble podsvietenia klávesnice od dcérskej dosky klávesnice.

- 3** Pomocou plastového páčidla jemne vypáčte dcérsku dosku klávesnice a odstráňte ho zo základne počítača.

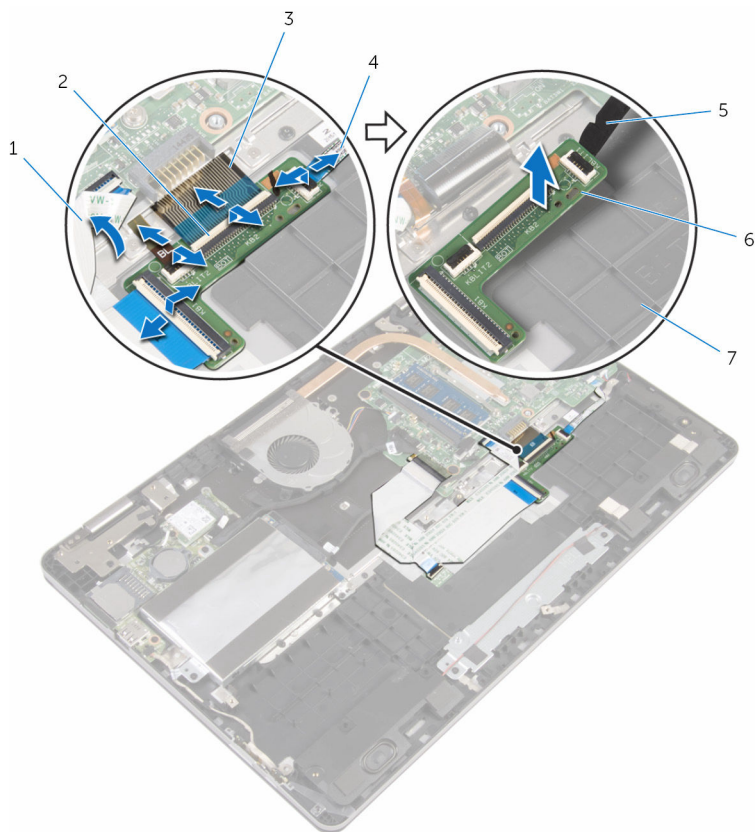

- | | | | |
|---|-------------------------|---|-----------------------------------|
| 1 | kábel dotykového panela | 2 | západky (4) |
| 3 | káble klávesnice (2) | 4 | káble podsvietenia klávesnice (2) |
| 5 | plastové páčidlo | 6 | sekundárna doska klávesnice |
| 7 | základňa počítača | | |

Spätná montáž sekundárnej dosky klávesnice

 **VÝSTRAHA:** Pred prácou vnútri počítača si prečítajte bezpečnostné pokyny, ktoré ste dostali s vaším počítačom, a postupujte podľa pokynov v časti [Pred servisným úkonom v počítači](#). Po dokončení práce v počítači postupujte podľa pokynov v časti [Po dokončení práce v počítači](#). Ďalšie overené postupy týkajúce sa bezpečnosti nájdete na stránke so zákonnými požiadavkami na adrese www.dell.com/regulatory_compliance.

Postup

- 1 Prilepte kábel dcérskej dosky klávesnice k základni počítača.
- 2 Nadvihnite a podržte kábel dotykového panela, aby ste získali prístup ku kábli podsvietenia klávesnice pod ním.
- 3 Zasuňte káble klávesnice a káble podsvietenia klávesnice do konektorov dcérskej dosky klávesnice a zatlačte na západky, aby sa káble zaistili.

Finálne úkony

- 1 Namontujte späť [batériu](#).
- 2 Namontujte späť [spodný kryt](#).

Demontáž reproduktorov



VÝSTRAHA: Pred prácou vnútri počítača si prečítajte bezpečnostné pokyny, ktoré ste dostali s vaším počítačom, a postupujte podľa pokynov v časti [Pred servisným úkonom v počítači](#). Po dokončení práce v počítači postupujte podľa pokynov v časti [Po dokončení práce v počítači](#). Ďalšie overené postupy týkajúce sa bezpečnosti nájdete na stránke so zákonnými požiadavkami na adrese www.dell.com/regulatory_compliance.

Prípravné úkony

- 1 Demontujte [spodný kryt](#).
- 2 Demontujte [batériu](#).

Postup

- 1 Odpojte kábel reproduktora od systémovej dosky.
- 2 Vyberte káble reproduktorov z vodiacej úchytky na základni počítača.
- 3 Odlepte pásky, ktoré držia kábel reproduktora na konzole dotykového panela.
- 4 Uvoľnite reproduktory zo západiek na základni počítača.

5 Vyberte reproduktory spolu s príslušným káblom zo základne počítača.

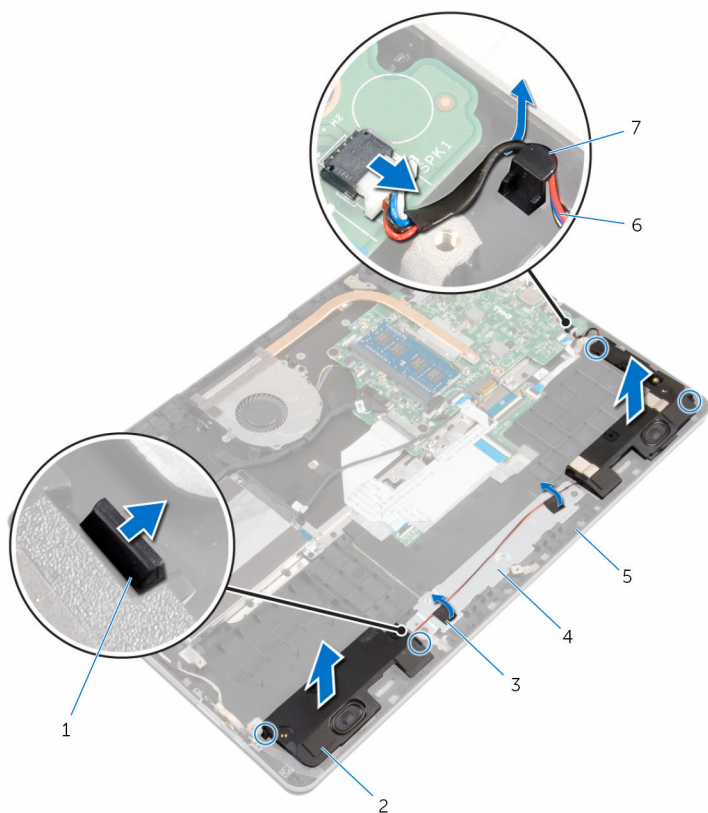

1 západky (4)

3 pásky (2)

5 základňa počítača

7 vodiaca úchytka

2 reproduktory (2)

4 konzola dotykového panela

6 kábel reproduktora

Spätná montáž reproduktorov



VÝSTRAHA: Pred prácou vnútri počítača si prečítajte bezpečnostné pokyny, ktoré ste dostali s vaším počítačom, a postupujte podľa pokynov v časti [Pred servisným úkonom v počítači](#). Po dokončení práce v počítači postupujte podľa pokynov v časti [Po dokončení práce v počítači](#). Ďalšie overené postupy týkajúce sa bezpečnosti nájdete na stránke so zákonnými požiadavkami na adrese www.dell.com/regulatory_compliance.

Postup

- 1 Pomocou zarovnávacích kolíkov umiestnite reproduktory do zásuviek na základni počítača a zacvaknite reproduktory na svoje miesta.
- 2 Prilepte pásky, ktoré držia kábel reproduktora na konzole dotykového panela.
- 3 Presuňte kábel reproduktora cez vodiacu úchytку na základni počítača.
- 4 Pripojte kábel reproduktora k systémovej doske.

Finálne úkony

- 1 Namontujte späť [batériu](#).
- 2 Namontujte späť [spodný kryt](#).

Demontáž dotykového panela



VÝSTRAHA: Pred prácou vnútri počítača si prečítajte bezpečnostné pokyny, ktoré ste dostali s vaším počítačom, a postupujte podľa pokynov v časti [Pred servisným úkonom v počítači](#). Po dokončení práce v počítači postupujte podľa pokynov v časti [Po dokončení práce v počítači](#). Ďalšie overené postupy týkajúce sa bezpečnosti nájdete na stránke so zákonnými požiadavkami na adrese www.dell.com/regulatory_compliance.

Prípravné úkony

- 1 Demontujte [spodný kryt](#).
- 2 Demontujte [batériu](#).

Postup

- 1 Pomocou ťahacieho jazýčka odpojte kábel pevného disku od systémovej dosky.
- 2 Nadvihnite poistku a odpojte kábel dotykového panela od dotykového panela.

- 3** Zapamätajte si trasu vedenia kábla dotykového panela a vyťahnite ho z dotykového panela.

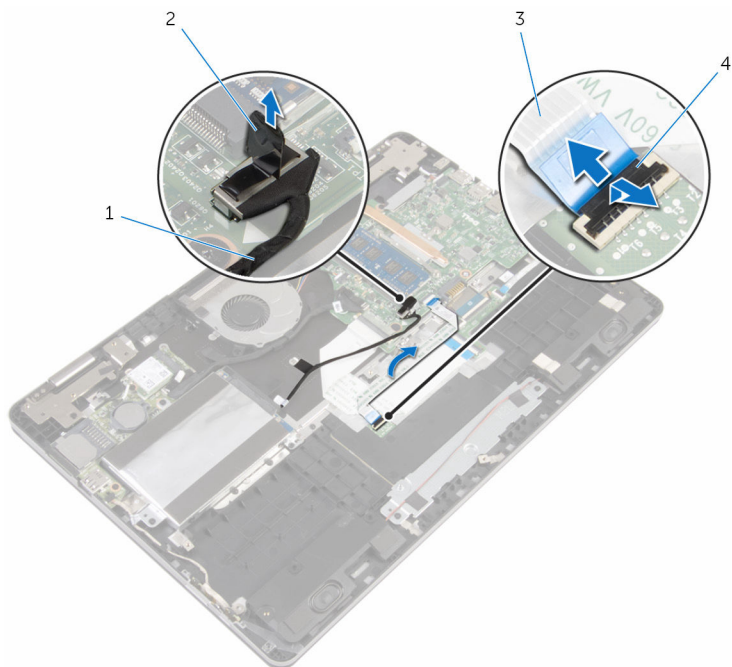

- | | | | |
|---|-------------------------|---|---------------------|
| 1 | kábel pevného disku | 2 | vyťahovacia úchytka |
| 3 | kábel dotykového panela | 4 | poistka |

- 4** Zdvihnite západku a odpojte kábel klávesnice od dcérskej dosky klávesnice.
- 5** Odlepte pásku, ktorá drží kábel klávesnice na systémovej doske.
- 6** Posuňte poistky a odpojte kábel klávesnice od systémovej dosky.

7 Odlepte kábel klávesnice zo základne počítača.

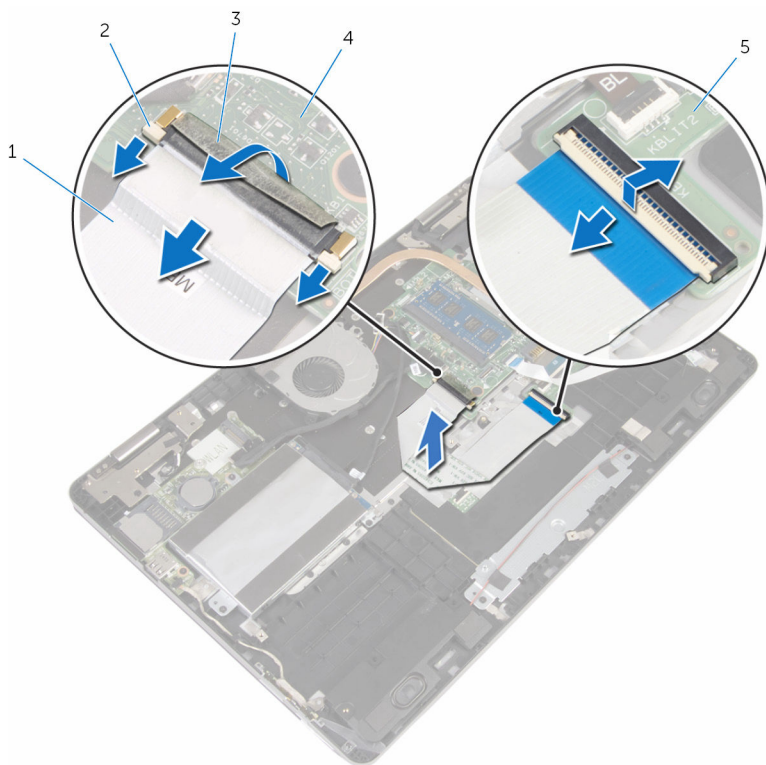

1 kábel klávesnice

2 poistky (3)

3 páska

4 systémová doska

5 sekundárna doska
klávesnice

8 Odlepte pásku, ktorá drží dotykový panel na základni počítača.

- 9** Nedvihnite ľavý reproduktor s odlepte pásky, ktoré držia kábel reproduktora na konzole dotykového panela.

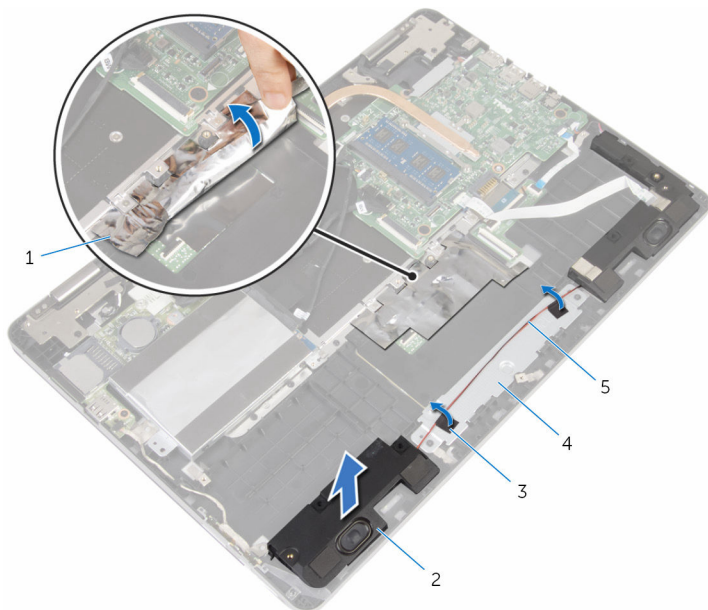

- | | | | |
|---|--------------------|---|---------------------------|
| 1 | fólia | 2 | reproduktor |
| 3 | pásy (2) | 4 | konzola dotykového panela |
| 5 | kábel reproduktora | | |

- 10** Odskrutkujte skrutky, ktoré držia konzolu dotykového panela na základni počítača.

- 11** Šikmo nadvihnite konzolu dotykového panela a vyberte ju spod záračky na základni počítača.

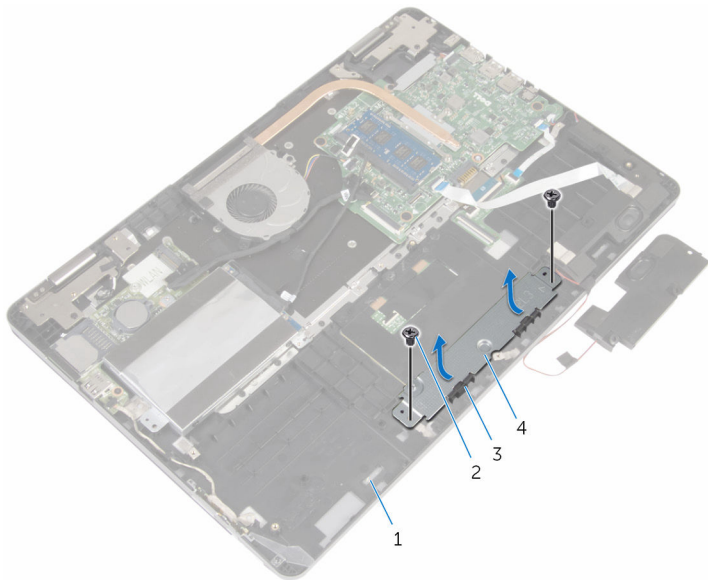

- | | | | |
|---|-------------------|---|---------------------------|
| 1 | základňa počítača | 2 | skrutky (2) |
| 3 | západky (2) | 4 | konzola dotykového panela |

- 12** Odskrutkujte skrutky, ktoré držia dotykový panel na základni počítača.

13 Nadvihnite a posuňte dotykový panel pod zarážku na základni počítača.

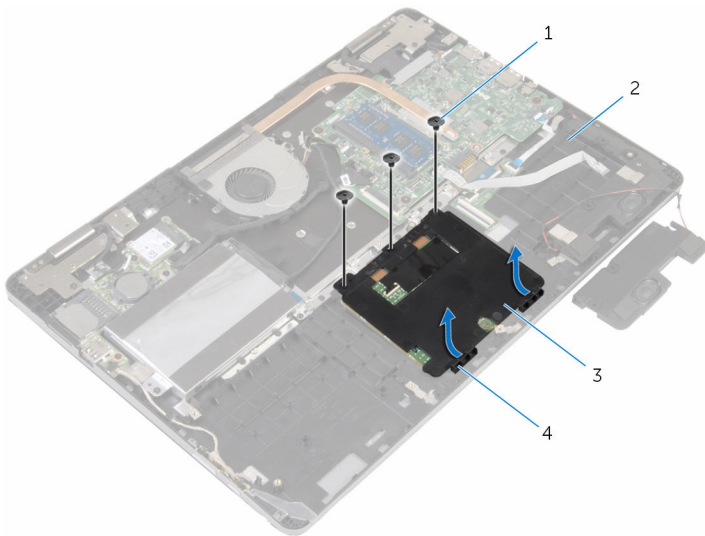

1 skrutky (3)

2 základňa počítača

3 dotykový panel

4 západky (2)

Spätná montáž dotykového panela

 **VÝSTRAHA:** Pred prácou vnútri počítača si prečítajte bezpečnostné pokyny, ktoré ste dostali s vaším počítačom, a postupujte podľa pokynov v časti [Pred servisným úkonom v počítači](#). Po dokončení práce v počítači postupujte podľa pokynov v časti [Po dokončení práce v počítači](#). Ďalšie overené postupy týkajúce sa bezpečnosti nájdete na stránke so zákonnými požiadavkami na adrese www.dell.com/regulatory_compliance.

Postup

- 1 Zasuňte dotykový panel pod zarážky na základni počítača.
- 2 Zarovnajte otvory pre skrutky na dotykovom paneli s otvormi pre skrutky na základni počítača.
- 3 Zaskrutkujte skrutky, ktoré držia dotykový panel na základni počítača.
- 4 Západky na konzole dotykového panela zasuňte do otvorov na základni počítača.
- 5 Zarovnajte otvory pre skrutky na konzole dotykového panela s otvormi pre skrutky na základni počítača.
- 6 Zaskrutkujte skrutky, ktoré držia konzolu dotykového panela na základni počítača.
- 7 Pomocou zarovnávacieho kolíka umiestnite ľavý reproduktor na základňu počítača a zacvaknite ho na svoje miesto.
- 8 Prilepte pásky, ktoré držia kábel reproduktora na konzole dotykového panela.
- 9 Prilepte fóliu na dotykový panel.
- 10 Zasuňte kábel klávesnice do konektora dcérskej dosky klávesnice a zatlačením na západku konektora zaistíte kábel.
- 11 Zasuňte kábel klávesnice do konektora na systémovej doske a zatlačením na poistky zaistíte kábel.
- 12 Prilepte pásku, ktorá drží konektor kábla klávesnice na systémovej doske.
- 13 Zasuňte kábel dotykového panela do konektora dotykového panela a zatlačením na západku upevnite kábel.
- 14 Pripojte kábel pevného disku k systémovej doske.

Finálne úkony

- 1 Namontujte späť [batériu](#).
- 2 Namontujte späť [spodný kryt](#).

Demontáž ventilátora



VÝSTRAHA: Pred prácou vnútri počítača si prečítajte bezpečnostné pokyny, ktoré ste dostali s vaším počítačom, a postupujte podľa pokynov v časti [Pred servisným úkonom v počítači](#). Po dokončení práce v počítači postupujte podľa pokynov v časti [Po dokončení práce v počítači](#). Ďalšie overené postupy týkajúce sa bezpečnosti nájdete na stránke so zákonnými požiadavkami na adrese www.dell.com/regulatory_compliance.

Prípravné úkony

- 1 Demontujte [spodný kryt](#).
- 2 Demontujte [batériu](#).

Postup

- 1 Pomocou ťahacieho jazýčka odpojte kábel vstupno-výstupnej dosky od systémovej dosky.

- 2** Odlepte pásku a odmontujte kábel vstupno-výstupnej dosky z vodiacich úchytk na ventilátore.

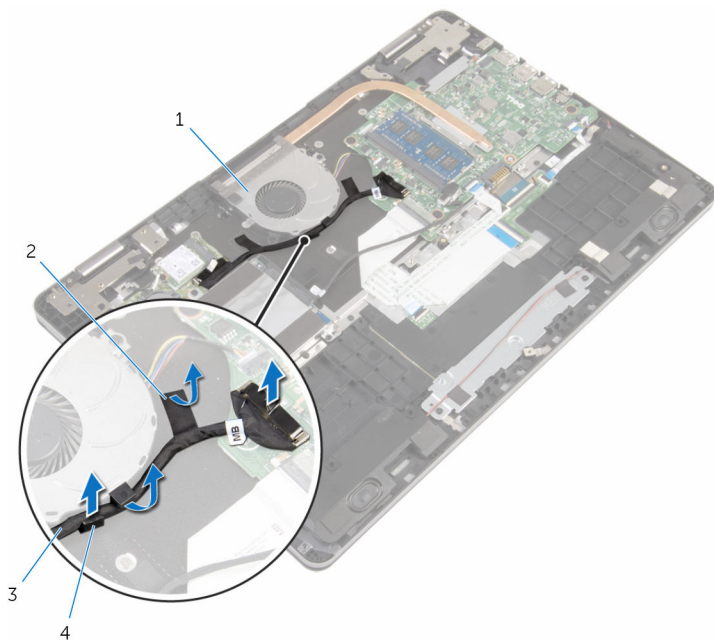

1 ventilátor

2 páska

3 kábel vstupno-výstupnej
dosky

4 vodiaca úchytka

- 3** Odpojte kábel ventilátora od systémovej dosky.
4 Odskrutkujte skrutky, ktoré držia ventilátor na základni počítača.

5 Vyberte ventilátor spolu s príslušným káblom zo základne počítača.

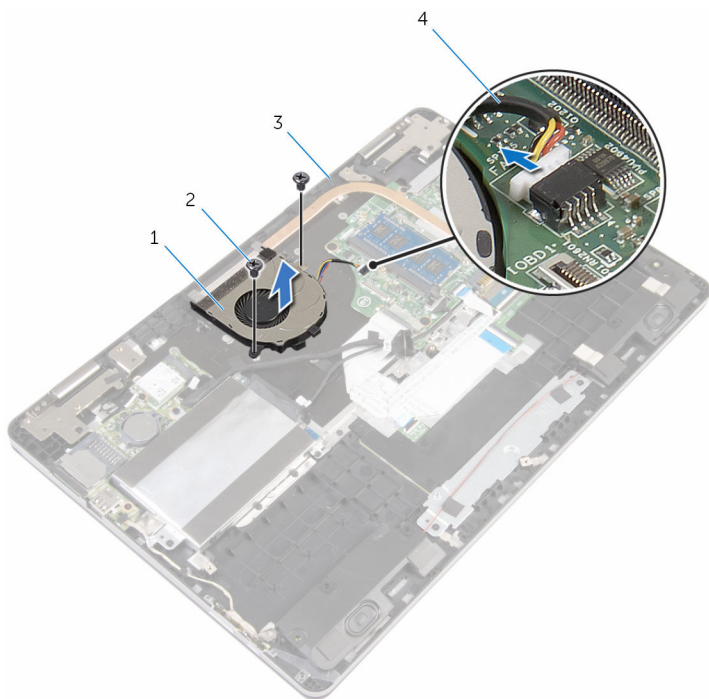

1 ventilátor

2 skrutky (2)

3 základňa počítača

4 kábel ventilátora

Spätná montáž ventilátora



VÝSTRAHA: Pred prácou vnútri počítača si prečítajte bezpečnostné pokyny, ktoré ste dostali s vaším počítačom, a postupujte podľa pokynov v časti [Pred servisným úkonom v počítači](#). Po dokončení práce v počítači postupujte podľa pokynov v časti [Po dokončení práce v počítači](#). Ďalšie overené postupy týkajúce sa bezpečnosti nájdete na stránke so zákonnými požiadavkami na adrese www.dell.com/regulatory_compliance.



Postup

- 1 Zarovnajzte otvory na skrutky na ventilátore s otvormi na skrutky v základni počítača.
- 2 Zaskrutkujte späť skrutky, ktoré zaistujú ventilátor k základni počítača.
- 3 Pripojte kábel ventilátora k systémovej doske.
- 4 Kábel vstupno-výstupnej dosky ved'te vodiacími úchytkami na ventilátore.
- 5 Prilepte kábel vstupno-výstupnej dosky k základni počítača a pripojte kábel k systémovej doske.

Finálne úkony

- 1 Namontujte späť [batériu](#).
- 2 Namontujte späť [spodný kryt](#).

Demontáž chladiča

-  **VÝSTRAHA:** Pred prácou vnútri počítača si prečítajte bezpečnostné pokyny, ktoré ste dostali s vaším počítačom, a postupujte podľa pokynov v časti [Pred servisným úkonom v počítači](#). Po dokončení práce v počítači postupujte podľa pokynov v časti [Po dokončení práce v počítači](#). Ďalšie overené postupy týkajúce sa bezpečnosti nájdete na stránke so zákonnými požiadavkami na adrese www.dell.com/regulatory_compliance.
-  **VÝSTRAHA:** Chladič sa môže počas normálnej prevádzky zahriať. Skôr, než sa chladiča dotknete, nechajte ho dostatočne dlho vychladnúť.
-  **VAROVANIE:** Pre maximálne chladenie procesora, nedotýkajte sa oblastí prenosu tepla na chladiči. Mastnota vašej pokožky môže obmedziť schopnosť prenosu tepla teplovodivou pastou.

Prípravné úkony

- 1 Demontujte [spodný kryt](#).
- 2 Demontujte [batériu](#).
- 3 Demontujte [ventilátor](#).

Postup

- 1 Postupne (poradie je vyznačené na chladiči) uvoľnite skrutky so zapustenou hlavou, ktoré zaistujú chladič na systémovej doske.

2 Nadvihnutím zložte chladič zo systémovej dosky.

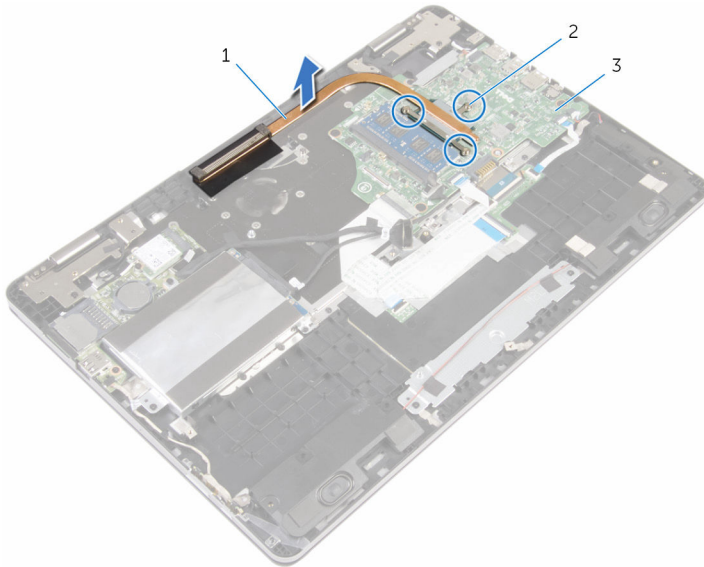

1 chladič

2 skrutky so zapustenou
hlavou (3)

3 systémová doska

Spätná montáž chladiča

 **VÝSTRAHA:** Pred prácou vnútri počítača si prečítajte bezpečnostné pokyny, ktoré ste dostali s vaším počítačom, a postupujte podľa pokynov v časti [Pred servisným úkonom v počítači](#). Po dokončení práce v počítači postupujte podľa pokynov v časti [Po dokončení práce v počítači](#). Ďalšie overené postupy týkajúce sa bezpečnosti nájdete na stránke so zákonnými požiadavkami na adrese www.dell.com/regulatory_compliance.

 **VAROVANIE:** Nesprávne zarovnanie chladiča môže poškodiť systémovú dosku a procesor.

 **POZNÁMKA:** Pôvodnú teplovodivú pastu môžete použiť znova, ak znovu inštalujete pôvodnú systémovú dosku aj chladič. Ak vymieňate systémovú dosku alebo chladič, použite tepelnú podložku, ktorá je dodaná v súpave, aby ste zabezpečili tepelnú vodivosť.

Postup

- 1 Zarovnajte otvory na skrutky na chladiči s otvormi na skrutky na systémovej doske.
- 2 Postupne (poradie je vyznačené na chladiči) utiahnite skrutky so zapustenou hlavou, ktoré zaisťujú chladič na systémovej doske.

Finálne úkony

- 1 Namontujte späť [ventilátor](#).
- 2 Namontujte späť [batériu](#).
- 3 Namontujte späť [spodný kryt](#).

Demontáž portu napájacieho adaptéra

 **VÝSTRAHA:** Pred prácou vnútri počítača si prečítajte bezpečnostné pokyny, ktoré ste dostali s vaším počítačom, a postupujte podľa pokynov v časti [Pred servisným úkonom v počítači](#). Po dokončení práce v počítači postupujte podľa pokynov v časti [Po dokončení práce v počítači](#). Ďalšie overené postupy týkajúce sa bezpečnosti nájdete na stránke so zákonnými požiadavkami na adrese www.dell.com/regulatory_compliance.

Prípravné úkony

- 1 Demontujte [spodný kryt](#).
- 2 Demontujte [batériu](#).

Postup

- 1 Odpojte kábel portu napájacieho adaptéra od systémovej dosky.
- 2 Odskrutkujte skrutku, ktorá upevňuje port napájacieho adaptéra k základni počítača.

- 3** Vydvihnite port napájacieho adaptéra spolu s káblom zo základne počítača.

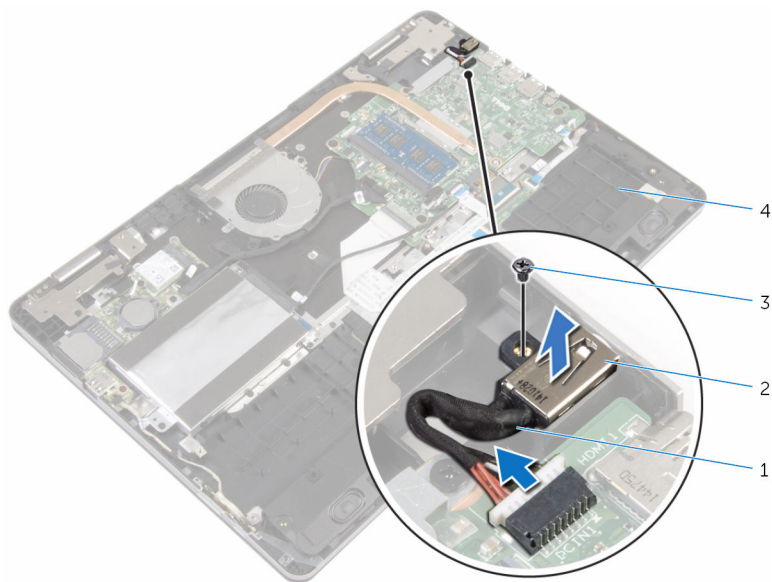

- | | | | |
|---|----------------------------------|---|---------------------------|
| 1 | kábel portu napájacieho adaptéra | 2 | port napájacieho adaptéra |
| 3 | skrutka | 4 | základňa počítača |

Spätná montáž portu napájacieho adaptéra

 **VÝSTRAHA:** Pred prácou vnútri počítača si prečítajte bezpečnostné pokyny, ktoré ste dostali s vaším počítačom, a postupujte podľa pokynov v časti [Pred servisným úkonom v počítači](#). Po dokončení práce v počítači postupujte podľa pokynov v časti [Po dokončení práce v počítači](#). Ďalšie overené postupy týkajúce sa bezpečnosti nájdete na stránke so zákonnými požiadavkami na adrese www.dell.com/regulatory_compliance.

Postup

- 1 Zasuňte port napájacieho adaptéra do zásuvky v základni počítača.
- 2 Zaskrutkujte späť skrutku, ktorá upevňuje zásuvku napájacieho adaptéra k základni počítača.
- 3 Zapojte kábel portu napájacieho adaptéra do systémovej dosky.

Finálne úkony

- 1 Namontujte späť [batériu](#).
- 2 Namontujte späť [spodný kryt](#).

Demontáž dosky napájania a tlačidiel hlasitosti

 **VÝSTRAHA:** Pred prácou vnútri počítača si prečítajte bezpečnostné pokyny, ktoré ste dostali s vaším počítačom, a postupujte podľa pokynov v časti [Pred servisným úkonom v počítači](#). Po dokončení práce v počítači postupujte podľa pokynov v časti [Po dokončení práce v počítači](#). Ďalšie overené postupy týkajúce sa bezpečnosti nájdete na stránke so zákonnými požiadavkami na adrese www.dell.com/regulatory_compliance.

Prípravné úkony

- 1 Demontujte [spodný kryt](#).
- 2 Demontujte [batériu](#).
- 3 Postupujte podľa krokov 1 až 4 návodu „[Demontáž pevného disku](#)“.

Postup

- 1 Odlepte lepiacu pásku, ktorá drží kábel dosky napájania a tlačidiel ovládania hlasitosti na základni počítača.
- 2 Odpojte kábel dosky napájania a tlačidiel hlasitosti zo vstupno-výstupnej dosky.

- 3** Vyberte kábel dosky napájania a tlačidiel ovládania hlasitosti z vodiacej úchytke na základni počítača.

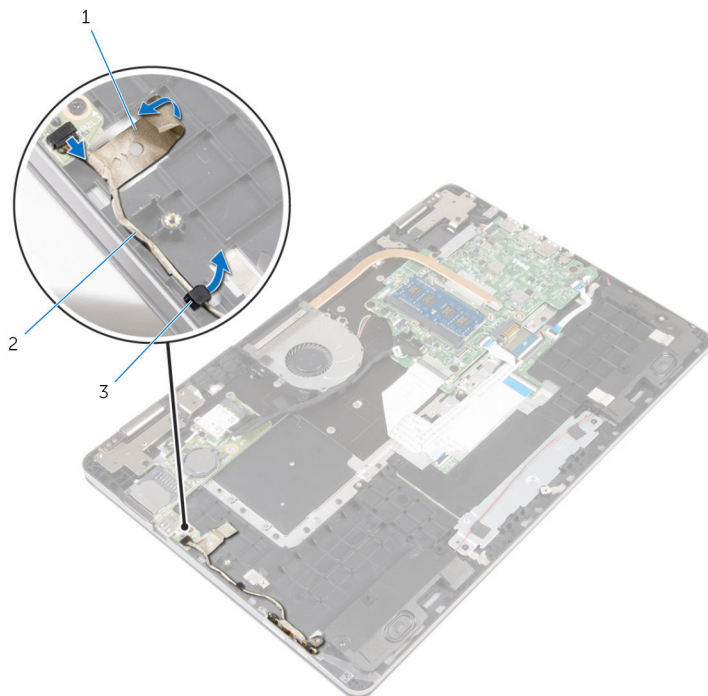

1 páska

2 kábel dosky napájania a tlačidiel hlasitosti

3 vodiaca úchytka

- 4** Odlepte lepiacu pásku, ktorá drží dosku napájania a tlačidiel ovládania hlasitosti na základni počítača.
- 5** Posuňte a vyberte dosku napájania a tlačidiel ovládania hlasitosti spod západiek na základni počítača.

- 6 Vydvihnite dosku napájania a tlačidiel ovládania hlasitosti spolu s káblom zo základne počítača.

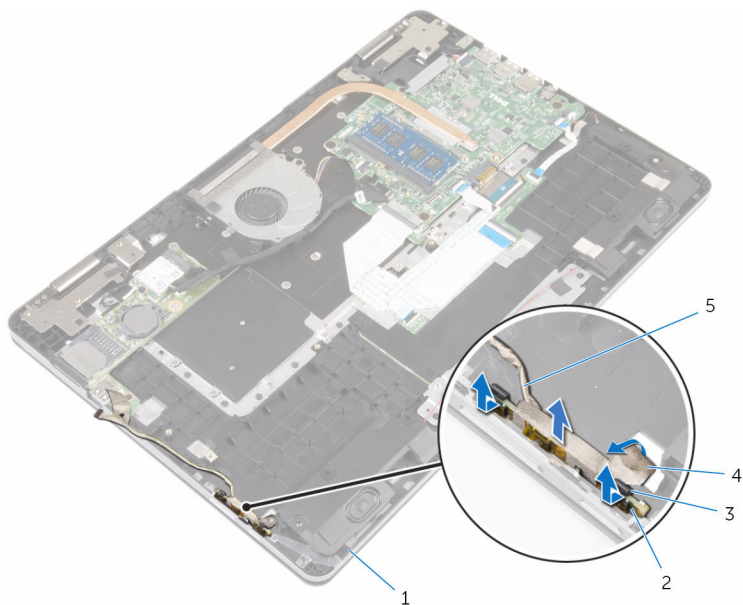

1 základňa počítača

2 doska napájania a tlačidiel
hlasitosti

3 západky (2)

4 páska

5 kábel dosky napájania a
tlačidiel hlasitosti

Spätná montáž dosky napájania a tlačidiel hlasitosti

 **VÝSTRAHA:** Pred prácou vnútri počítača si prečítajte bezpečnostné pokyny, ktoré ste dostali s vaším počítačom, a postupujte podľa pokynov v časti [Pred servisným úkonom v počítači](#). Po dokončení práce v počítači postupujte podľa pokynov v časti [Po dokončení práce v počítači](#). Ďalšie overené postupy týkajúce sa bezpečnosti nájdete na stránke so zákonnými požiadavkami na adrese www.dell.com/regulatory_compliance.

Postup

- 1 Zasuňte dosku napájania a tlačidiel ovládania hlasitosti do zásuvky na základni počítača a zacvaknite dosku napájania a tlačidiel ovládania hlasitosti na miesto.
- 2 Prilepte lepiacu pásku, ktorá drží dosku napájania a tlačidiel ovládania hlasitosti na základni počítača.
- 3 Usmernite kábel dosky napájania a tlačidiel ovládania hlasitosti cez vodiacu úchytku na základni počítača.
- 4 Pripojte kábel dosky napájania a tlačidiel hlasitosti zo vstupno-výstupnej dosky.
- 5 Prilepte lepiacu pásku, ktorá drží kábel dosky napájania a tlačidiel ovládania hlasitosti na základni počítača.

Finálne úkony

- 1 Postupujte podľa krokov 4 až 7 návodu „[Spätná montáž pevného disku](#)“.
- 2 Namontujte späť [batériu](#).
- 3 Namontujte späť [spodný kryt](#).

Demontáž vstupno-výstupnej dosky

 **VÝSTRAHA:** Pred prácou vnútri počítača si prečítajte bezpečnostné pokyny, ktoré ste dostali s vaším počítačom, a postupujte podľa pokynov v časti [Pred servisným úkonom v počítači](#). Po dokončení práce v počítači postupujte podľa pokynov v časti [Po dokončení práce v počítači](#). Ďalšie overené postupy týkajúce sa bezpečnosti nájdete na stránke so zákonnými požiadavkami na adrese www.dell.com/regulatory_compliance.

Prípravné úkony

- 1 Demontujte [spodný kryt](#).
- 2 Demontujte [batériu](#).
- 3 Postupujte podľa krokov 1 až 4 návodu „[Demontáž pevného disku](#)“.
- 4 Demontujte kartu [bezdrôtovej komunikácie](#).
- 5 Demontujte [gombíkovú batériu](#).

Postup

- 1 Pomocou ťahacieho jazýčka odpojte kábel vstupno-výstupnej dosky od vstupno-výstupnej dosky.
- 2 Odpojte kábel dosky napájania a tlačidiel hlasitosti zo vstupno-výstupnej dosky.
- 3 Odskrutkujte skrutku, ktorá upevňuje vstupno-výstupnú dosku k základni počítača.

4 Vyberte vstupno-výstupnú dosku zo základne počítača.

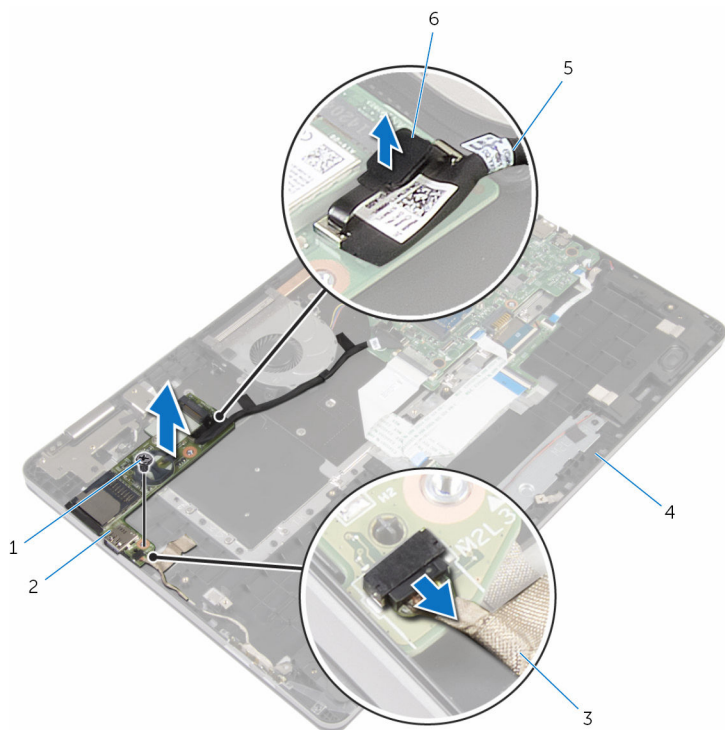

1 skrutka

2 vstupno-výstupná doska

3 kábel dosky napájania a tlačidiel hlasitosti

4 základňa počítača

5 kábel vstupno-výstupnej dosky

6 vyťahovacia úchytka

Spätná montáž vstupno-výstupnej dosky



VÝSTRAHA: Pred prácou vnútri počítača si prečítajte bezpečnostné pokyny, ktoré ste dostali s vaším počítačom, a postupujte podľa pokynov v časti [Pred servisným úkonom v počítači](#). Po dokončení práce v počítači postupujte podľa pokynov v časti [Po dokončení práce v počítači](#). Ďalšie overené postupy týkajúce sa bezpečnosti nájdete na stránke so zákonnými požiadavkami na adrese www.dell.com/regulatory_compliance.

Postup

- 1 Pomocou zarovnávacích kolíkov umiestnite vstupno-výstupnú dosku na základňu počítača.
- 2 Zarovnajzte otvory na skrutky na vstupno-výstupnej doske s otvormi na skrutky na základni počítača.
- 3 Zaskrutkujte späť skrutku, ktorá upevňuje vstupno-výstupnú dosku k základni počítača.
- 4 Pripojte kábel dosky napájania a tlačidiel hlasitosti zo vstupno-výstupnej dosky.
- 5 Pripojte kábel vstupno-výstupnej dosky k tejto doske.

Finálne úkony

- 1 Namontujte späť [gombíkovú batériu](#).
- 2 Namontujte späť [kartu bezdrôtovej komunikácie](#).
- 3 Postupujte podľa krokov 4 až 7 návodu „[Spätná montáž pevného disku](#)“.
- 4 Namontujte späť [batériu](#).
- 5 Namontujte späť [spodný kryt](#).

Demontáž zostavy displeja



VÝSTRAHA: Pred prácou vnútri počítača si prečítajte bezpečnostné pokyny, ktoré ste dostali s vaším počítačom, a postupujte podľa pokynov v časti [Pred servisným úkonom v počítači](#). Po dokončení práce v počítači postupujte podľa pokynov v časti [Po dokončení práce v počítači](#). Ďalšie overené postupy týkajúce sa bezpečnosti nájdete na stránke so zákonnými požiadavkami na adrese www.dell.com/regulatory_compliance.

Prípravné úkony

- 1 Demontujte [spodný kryt](#).
- 2 Demontujte [batériu](#).

Postup

- 1 Odpojte anténne káble od bezdrôtovej karty.
- 2 Odlepte pásku, ktorá drží anténne káble na závese displeja.
- 3 Vyberte anténne káble z vodiacich úchytiakov na základni počítača.
- 4 Odstráňte skrutky, ktoré pripevňujú konzolu kábla displeja k systémovej doske.
- 5 Nadvihnite konzolu kábla displeja zo systémovej dosky.
- 6 Pomocou ťahacieho jazýčka odpojte kábel displeja od systémovej dosky.
- 7 Odlepte pásku, ktorá drží kábel dosky s tlačidlom Windows na systémovej doske.
- 8 Nadvihnite západku a odpojte kábel dosky s tlačidlom Windows od systémovej dosky.

9 Odlepte pásku, ktorá drží kábel displeja k závesu displeja.

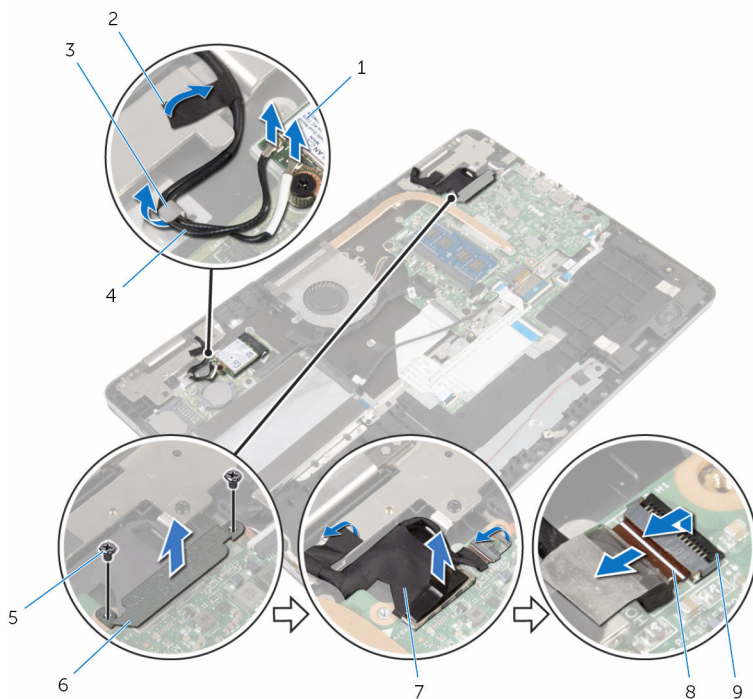

1 karta bezdrôtovej komunikácie

2 pásky (2)

3 vodiaca úchytka

4 anténne káble (2)

5 skrutky (2)

6 konzola kábla displeja

7 kábel displeja

8 kábel dosky tlačidla Windows

9 poistka

10 Prevráťte počítač a otvorte displej do uhla 180 stupňov.

VAROVANIE: Položte počítač na mäkký a čistý povrch, aby sa nepoškriabal displej.

11 Položte počítač lícom nadol na čistý a plochý povrch.

12 Vyberte skrutky, ktoré držia zostavu displeja na základni počítača.

13 Zdvihnite zostavu displeja zo základne počítača.

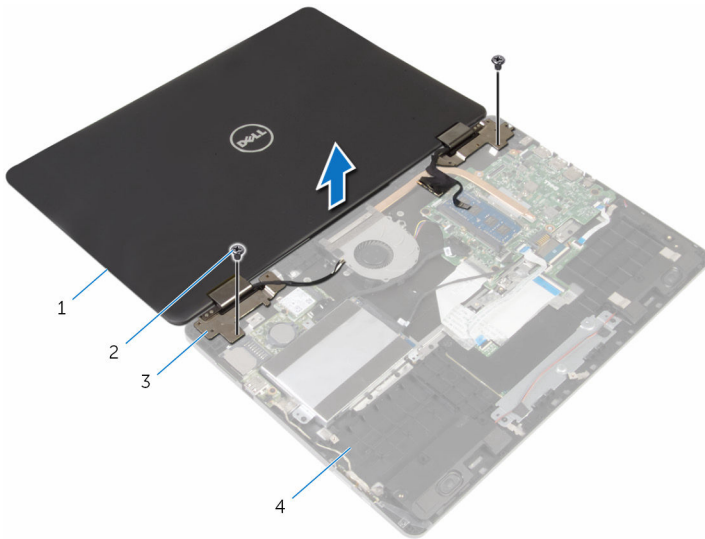

1 zostava displeja

2 skrutky (2)

3 závesy displeja (2)

4 základňa počítača

Spätná montáž zostavy displeja

 **VÝSTRAHA:** Pred prácou vnútri počítača si prečítajte bezpečnostné pokyny, ktoré ste dostali s vaším počítačom, a postupujte podľa pokynov v časti [Pred servisným úkonom v počítači](#). Po dokončení práce v počítači postupujte podľa pokynov v časti [Po dokončení práce v počítači](#). Ďalšie overené postupy týkajúce sa bezpečnosti nájdete na stránke so zákonnými požiadavkami na adrese www.dell.com/regulatory_compliance.

Postup

 **VAROVANIE:** Položte počítač na mäkký a čistý povrch, aby sa nepoškriabal displej.

- 1 S obrazovkou displeja lícom nadol zarovnajte otvory na skrutky na závesoch displeja s otvormi na skrutky na základni počítača.
- 2 Zaskrutkujte späť skrutky, ktoré držia zostavu displeja na základni počítača.
- 3 Prevráťte počítač a zatvorte displej.
- 4 Prevráťte počítač.
- 5 Zasuňte kábel dosky s tlačidlom Windows do konektora systémovej dosky a zatlačením na poistku zaistíte kábel.
- 6 Prilepte pásku na konektor dosky s tlačidlom Windows.
- 7 Pripojte kábel displeja k systémovej doske.
- 8 Zarovnajte otvory pre skrutky na konzole kábla displeja s otvormi pre skrutky na systémovej doske.
- 9 Zaskrutkujte a utiahnite skrutky, ktoré pripevňujú konzolu kábla displeja k systémovej doske.
- 10 Prilepte pásku, ktorá drží kábel displeja na závese displeja.
- 11 Vedte káble antény cez vodiace úchytky na základni počítača a prilepte pásku, ktorá drží káble antény k závesu displeja.
- 12 Pripojte anténne káble ku karte bezdrôtovej komunikácie. Prečítajte si časť [„Spätná montáž karty bezdrôtovej komunikácie“](#).

Finálne úkony

- 1 Namontujte späť [batériu](#).
- 2 Namontujte späť [spodný kryt](#).

Demontáž systémovej dosky

 **VÝSTRAHA:** Pred prácou vnútri počítača si prečítajte bezpečnostné pokyny, ktoré ste dostali s vaším počítačom, a postupujte podľa pokynov v časti [Pred servisným úkonom v počítači](#). Po dokončení práce v počítači postupujte podľa pokynov v časti [Po dokončení práce v počítači](#). Ďalšie overené postupy týkajúce sa bezpečnosti nájdete na stránke so zákonnými požiadavkami na adrese www.dell.com/regulatory_compliance.

 **POZNÁMKA:** Servisný štítok počítača sa nachádza na systémovej doske. Servisný štítok musíte zadať v nastaveniach systému BIOS po výmene systémovej dosky.

 **POZNÁMKA:** Pri výmene systémovej dosky sa odstránia všetky zmeny v systéme BIOS vykonané inštalačným programom. Po výmene systémovej dosky bude potrebné vykonať príslušne zmeny opäť.

 **POZNÁMKA:** Pred odpojením káblov od systémovej dosky si zaznačte ich umiestnenie, aby ste ich po výmene systémovej dosky správne zapojili.

Prípravné úkony

- 1 Demontujte [spodný kryt](#).
- 2 Demontujte [batériu](#).
- 3 Demontujte [pamäťový modul](#).
- 4 Demontujte [ventilátor](#).
- 5 Demontujte [chladič](#).

Postup

- 1 Odstráňte skrutky, ktoré pripevňujú konzolu kábla displeja k systémovej doske.
- 2 Nadvihnite konzolu kábla displeja zo systémovej dosky.
- 3 Pomocou ťahacieho jazýčka odpojte kábel displeja od systémovej dosky.
- 4 Odlepte pásku, ktorá drží kábel dosky s tlačidlom Windows na systémovej doske.
- 5 Nadvihnite poistky a odpojte kábel dosky s tlačidlom Windows a kábel podsvietenia klávesnice od systémovej dosky.

- 6 Odpojte kábel reproduktora a kábel napájacieho adaptéra zo systémovej dosky.

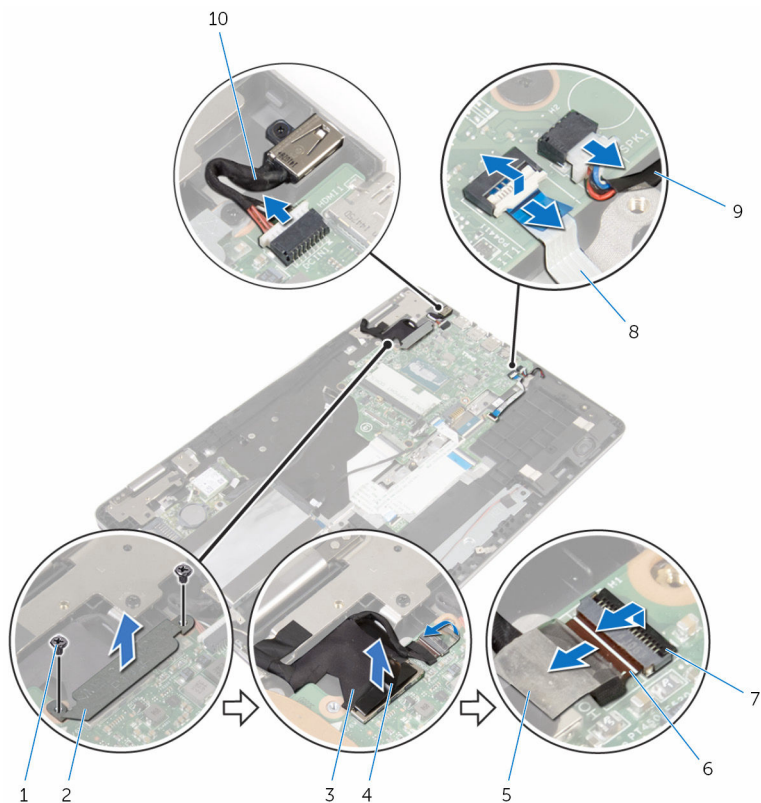

- | | | | |
|---|--------------------|----|----------------------------------|
| 1 | skrutky (2) | 2 | konzola kábla displeja |
| 3 | kábel displeja | 4 | vyťahovacia úchytka |
| 5 | páska | 6 | kábel dosky tlačidla Windows |
| 7 | západky (2) | 8 | kábel podsvietenia klávesnice |
| 9 | kábel reproduktora | 10 | kábel portu napájacieho adaptéra |

- 7 Pomocou ťahacieho jazýčka odpojte kábel pevného disku od systémovej dosky.
- 8 Zdvihnite západku a odpojte kábel dotykového panela od systémovej dosky.
- 9 Odlepte pásku, posuňte poisťky a odpojte kábel klávesnice od systémovej dosky.

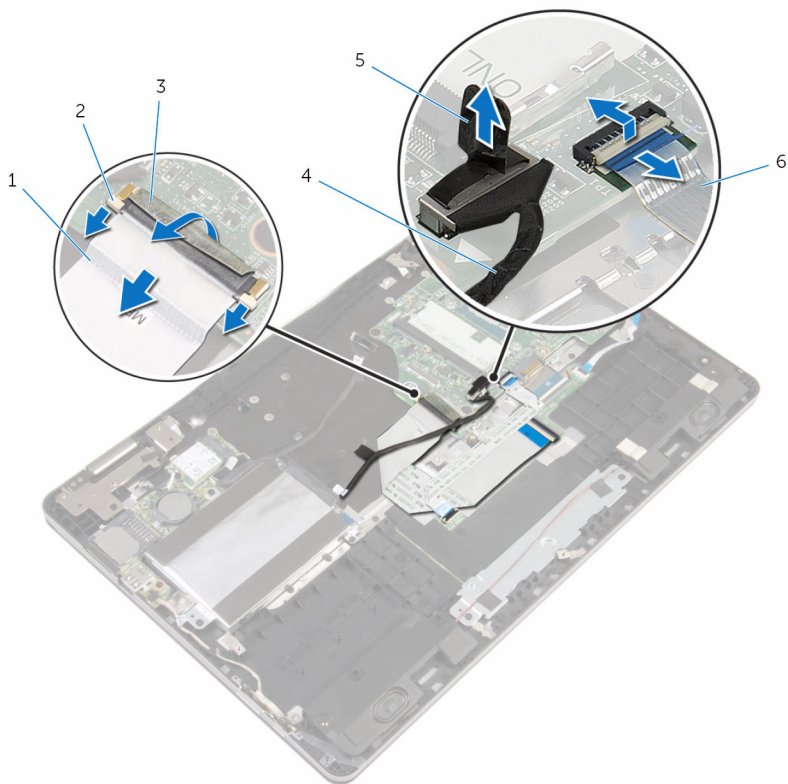

1 kábel klávesnice

2 poisťky (3)

3 páska

4 kábel pevného disku

5 vyťahovacia úchytka

6 kábel dotykového panela

- 10 Odskrutkujte skrutky, ktoré držia systémovú dosku na základni počítača.

11 Vyberte systémovou dosku zo základne počítača.

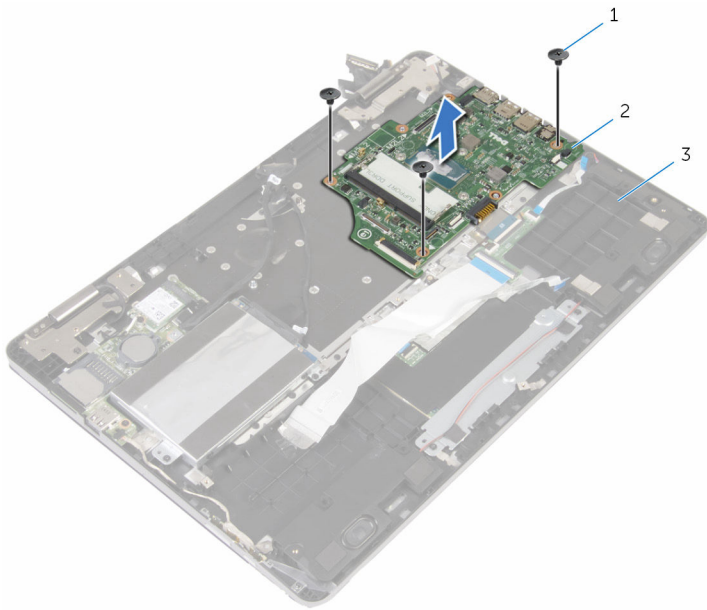



1 skrutky (3)

2 systémová doska

3 základňa počítača

Spätná montáž systémovej dosky

 **VÝSTRAHA:** Pred prácou vnútri počítača si prečítajte bezpečnostné pokyny, ktoré ste dostali s vaším počítačom, a postupujte podľa pokynov v časti [Pred servisným úkonom v počítači](#). Po dokončení práce v počítači postupujte podľa pokynov v časti [Po dokončení práce v počítači](#). Ďalšie overené postupy týkajúce sa bezpečnosti nájdete na stránke so zákonnými požiadavkami na adrese www.dell.com/regulatory_compliance.

 **POZNÁMKA:** Servisný štítok počítača sa nachádza na systémovej doske. Servisný štítok musíte zadať v nastaveniach systému BIOS po výmene systémovej dosky.

 **POZNÁMKA:** Pri výmene systémovej dosky sa odstránia všetky zmeny v systéme BIOS vykonané inštalačným programom. Po výmene systémovej dosky bude potrebné vykonať príslušne zmeny opäť.

Postup

- 1 Zarovnajte otvory skrutiek na systémovej doske s otvormi skrutiek na základni počítača.
- 2 Zaskrutkujte skrutky, ktoré upevňujú systémovú dosku k základni počítača.
- 3 Zasuňte kábel klávesnice do konektora na systémovej doske a zatlačením na poistky zaistíte kábel.
- 4 Prilepte pásku, ktorá drží konektor kábla klávesnice na systémovej doske.
- 5 Zasuňte kábel dotykového panelu a kábel podsvietenia klávesnice do konektorov na systémovej doske a zatlačením na poistky zaistíte kábel.
- 6 Zapojte kábel pevného disku, kábel portu napájacieho adaptéra a kábel reproduktora k systémovej doske.
- 7 Zasuňte kábel dosky s tlačidlom Windows do konektora systémovej dosky a zatlačením na poistku zaistíte kábel.
- 8 Prilepte pásku na konektor dosky s tlačidlom Windows.
- 9 Pripojte kábel displeja k systémovej doske.
- 10 Zarovnajte otvory pre skrutky na konzole kábla displeja s otvormi pre skrutky na systémovej doske.

- 11 Zaskrutkujte a utiahnite skrutky, ktoré pripevňujú konzolu kábla displeja k systémovej doske.

Finálne úkony

- 1 Namontujte späť [chladič](#).
- 2 Namontujte späť [ventilátor](#).
- 3 Namontujte späť [pamäťový modul](#).
- 4 Namontujte späť [batériu](#).
- 5 Namontujte späť [spodný kryt](#).

Zadanie servisného štítku do programu na nastavenie systému BIOS.

- 1 Zapnite počítač.
- 2 Po zobrazení loga spoločnosti DELL stlačte tlačidlo F2, aby ste sa dostali do inštalačného programu nastavenia BIOS.
- 3 Prejdite na kartu **Main (Hlavné)** a zadajte servisný štítok do poľa **Service Tag Input (Zadať servisný štítok)**.

Demontáž klávesnice



VÝSTRAHA: Pred prácou vnútri počítača si prečítajte bezpečnostné pokyny, ktoré ste dostali s vaším počítačom, a postupujte podľa pokynov v časti [Pred servisným úkonom v počítači](#). Po dokončení práce v počítači postupujte podľa pokynov v časti [Po dokončení práce v počítači](#). Ďalšie overené postupy týkajúce sa bezpečnosti nájdete na stránke so zákonnými požiadavkami na adrese www.dell.com/regulatory_compliance.

Prípravné úkony

- 1 Demontujte [spodný kryt](#).
- 2 Demontujte [batériu](#).
- 3 Demontujte [pamäťový modul](#).
- 4 Demontujte kartu [bezdrôtovej komunikácie](#).
- 5 Demontujte [gombíkovú batériu](#).
- 6 Postupujte podľa krokov 1 až 4 návodu „[Demontáž pevného disku](#)“.
- 7 Demontujte [ventilátor](#).
- 8 Demontujte [chladič](#).
- 9 Demontujte [vstupno-výstupnú dosku](#).
- 10 Demontujte [zostavu displeja](#).
- 11 Demontujte [systémovú dosku](#).

Postup

- 1 Nadvihnite západky a odpojte káble klávesnice a káble podsvietenia klávesnice od dcérskej dosky klávesnice.
- 2 Vyberte skrutky, ktoré držia zostavu klávesnice na základni počítača.

3 Vyberte zostavu klávesnice zo základne počítača.

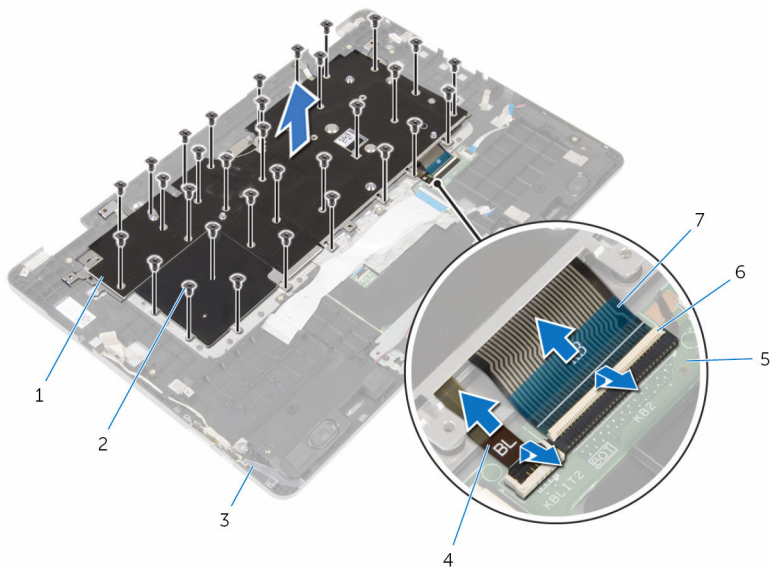

1 zostava klávesnice

2 skrutky (32)

3 základňa počítača

4 kábel podsvietenia klávesnice

5 sekundárna doska klávesnice

6 západky (2)

7 kábel klávesnice

4 Prevráťte zostavu klávesnice a položte ju na čistý a rovný povrch.

5 Vypáňte klávesnicu z konzoly klávesnice.

6 Vyberte klávesnicu spolu s káblami z konzoly klávesnice.



1 konzola klávesnice

2 klávesnica

Spätná montáž klávesnice

 **VÝSTRAHA:** Pred prácou vnútri počítača si prečítajte bezpečnostné pokyny, ktoré ste dostali s vaším počítačom, a postupujte podľa pokynov v časti [Pred servisným úkonom v počítači](#). Po dokončení práce v počítači postupujte podľa pokynov v časti [Po dokončení práce v počítači](#). Ďalšie overené postupy týkajúce sa bezpečnosti nájdete na stránke so zákonnými požiadavkami na adrese www.dell.com/regulatory_compliance.

Postup

- 1 Nalepte klávesnicu na konzolu displeja.
- 2 Prevráťte zostavu klávesnice.
- 3 Zarovnajzte otvory na skrutky na zostave klávesnice s otvormi na skrutky na základni počítača.
- 4 Zaskrutkujte späť skrutky, ktoré držia zostavu klávesnice na základni počítača.
- 5 Zasuňte kábel klávesnice a kábel podsvietenia klávesnice do konektorov dcérskej dosky klávesnice a zatlačte na západky, aby sa káble zaistili.

Finálne úkony

- 1 Namontujte späť [systémovú dosku](#).
- 2 Namontujte späť [montáž displeja](#).
- 3 Namontujte späť [vstupno-výstupnú dosku](#).
- 4 Namontujte späť [chladič](#).
- 5 Namontujte späť [ventilátor](#).
- 6 Postupujte podľa krokov 4 až 7 návodu „[Spätná montáž pevného disku](#)“.
- 7 Namontujte späť [gombíkovú batériu](#).
- 8 Namontujte späť [kartu bezdrôtovej komunikácie](#).
- 9 Namontujte späť [pamäťový modul](#).
- 10 Namontujte späť [batériu](#).
- 11 Namontujte späť [spodný kryt](#).

Demontáž základne počítača



VÝSTRAHA: Pred prácou vnútri počítača si prečítajte bezpečnostné pokyny, ktoré ste dostali s vašim počítačom, a postupujte podľa pokynov v časti [Pred servisným úkonom v počítači](#). Po dokončení práce v počítači postupujte podľa pokynov v časti [Po dokončení práce v počítači](#). Ďalšie overené postupy týkajúce sa bezpečnosti nájdete na stránke so zákonnými požiadavkami na adrese www.dell.com/regulatory_compliance.

Prípravné úkony

- 1 Demontujte [spodný kryt](#).
- 2 Demontujte [batériu](#).
- 3 Demontujte [pamäťový modul](#).
- 4 Demontujte kartu [bezdrôtovej komunikácie](#).
- 5 Demontujte [gombíkovú batériu](#).
- 6 Postupujte podľa krokov 1 až 4 návodu „[Demontáž pevného disku](#)“.
- 7 Demontujte [sekundárnu dosku klávesnice](#).
- 8 Demontujte [dotykový panel](#).
- 9 Demontujte [ventilátor](#).
- 10 Demontujte [chladič](#).
- 11 Demontujte [vstupno-výstupnú dosku](#).
- 12 Demontujte [dosku napájania a tlačidiel hlasitosti](#).
- 13 Demontujte [reproduktory](#).
- 14 Demontujte [zostavu displeja](#).
- 15 Demontujte [port napájacieho adaptéra](#).
- 16 Demontujte [systémovú dosku](#).
- 17 Demontujte [klávesnicu](#).

Postup

Po vykonaní krokov popísaných v prípravných úkonoch sa dostaneme k základni počítača.

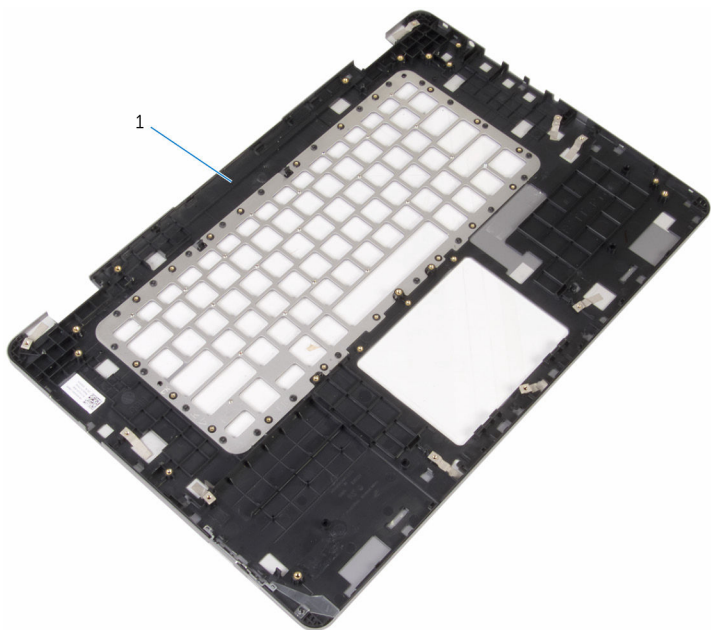

1 základňa počítača

Spätná montáž základne počítača

 **VÝSTRAHA:** Pred prácou vnútri počítača si prečítajte bezpečnostné pokyny, ktoré ste dostali s vaším počítačom, a postupujte podľa pokynov v časti [Pred servisným úkonom v počítači](#). Po dokončení práce v počítači postupujte podľa pokynov v časti [Po dokončení práce v počítači](#). Ďalšie overené postupy týkajúce sa bezpečnosti nájdete na stránke so zákonnými požiadavkami na adrese www.dell.com/regulatory_compliance.

Postup

Položte základňu počítača na čistý a plochý povrch.

Finálne úkony

- 1 Namontujte späť [klávesnicu](#).
- 2 Namontujte späť [systémovú dosku](#).
- 3 Namontujte späť [port napájacieho adaptéra](#).
- 4 Namontujte späť [montáž displeja](#).
- 5 Namontujte späť [reproduktory](#).
- 6 Namontujte späť [dosku napájania a tlačidiel hlasitosti](#).
- 7 Namontujte späť [vstupno-výstupnú dosku](#).
- 8 Namontujte späť [chladič](#).
- 9 Namontujte späť [ventilátor](#).
- 10 Namontujte späť [dotykový panel](#).
- 11 Namontujte späť [sekundárnu dosku klávesnice](#).
- 12 Postupujte podľa krokov 4 až 7 návodu „[Spätná montáž pevného disku](#)“.
- 13 Namontujte späť [gombíkovú batériu](#).
- 14 Namontujte späť [kartu bezdrôtovej komunikácie](#).
- 15 Namontujte späť [pamäťový modul](#).
- 16 Namontujte späť [batériu](#).
- 17 Namontujte späť [spodný kryt](#).

Aktualizácia systému BIOS

Je možné, že budete musieť aktualizovať systém BIOS, keď bude aktualizácia k dispozícii alebo pri výmene systémovej dosky. Ak chcete aktualizovať systém BIOS:

- 1 Zapnite počítač.
- 2 Navštívte stránku www.dell.com/support.
- 3 Kliknite na možnosť **Product Support** (Podpora produktu), zadajte servisný štítok svojho počítača a kliknite na možnosť **Submit** (Odoslať).
 **POZNÁMKA:** Ak nemáte servisný štítok, použite funkciu autodetekcie alebo vyhľadajte model svojho počítača manuálne.
- 4 Kliknite na položku **Drivers & Downloads** (Ovládače a prevzatia).
- 5 Zvoľte operačný systém, ktorý máte nainštalovaný vo svojom počítači.
- 6 Posuňte stránku nadol a rozbaľte možnosť **BIOS**.
- 7 Kliknutím na prepojenie **Download File** (Prevziať súbor) preberiete najnovší súbor systému BIOS.
- 8 Uložte súbor a po dokončení sťahovania prejdite do priečinka, do ktorého ste prevzali aktualizčný súbor systému BIOS.
- 9 Dvakrát kliknite na ikonu aktualizáčného súboru systému BIOS a postupujte podľa pokynov na obrazovke.

Získavanie pomoci a kontaktovanie spoločnosti Dell

Zdroje svojpomoci

Ďalšie informácie a pomoc k výrobkom a službám Dell môžete získať z týchto zdrojov svojpomoci:

Informácie o výrobkoch a službách Dell

www.dell.com

Windows 8.1 a Windows 10

Aplikácia Pomoc a technická podpora Dell



Windows 10

Aplikácia Začíname



Windows 8.1

Aplikácia Pomocník + tipy



Prístup k pomocným materiálom v systémoch Windows 8, Windows 8.1 a Windows 10

Do funkcie vyhľadávania systému Windows zadajte **Pomoc a technická podpora** a stlačte kláves **Enter**.

Prístup k pomocným materiálom v systéme Windows 7

Kliknite na možnosť **Štart** → **Pomoc a technická podpora**.

Online pomocník pre operačný systém

www.dell.com/support/windows
www.dell.com/support/linux

Informácie o odstraňovaní problémov, príručky používateľa, inštaláčne pokyny, technické údaje

www.dell.com/support



výrobkov, blogy pre technickú pomoc, ovládače, aktualizácie softvéru a podobné

Zistite viac o svojom operačnom systéme, nastavovaní a používaní svojho počítača, zálohovaní údajov, diagnostike a podobne.

Pozri *Ja a môj Dell* na stránke **www.dell.com/support/manuals**.

Kontaktovanie spoločnosti Dell

Kontakt na spoločnosť Dell v súvislosti s predajom, technickou podporou alebo službami zákazníkom nájdete na adrese **www.dell.com/contactdell**.

-  **POZNÁMKA:** Dostupnosť sa však odlišuje v závislosti od danej krajiny a produktu, a niektoré služby nemusia byť vo vašej krajine dostupné.
-  **POZNÁMKA:** Ak nemáte aktívne pripojenie na internet, kontaktné informácie nájdete vo faktúre, dodacom liste, účtenke alebo v produktovom katalógu spoločnosti Dell.